

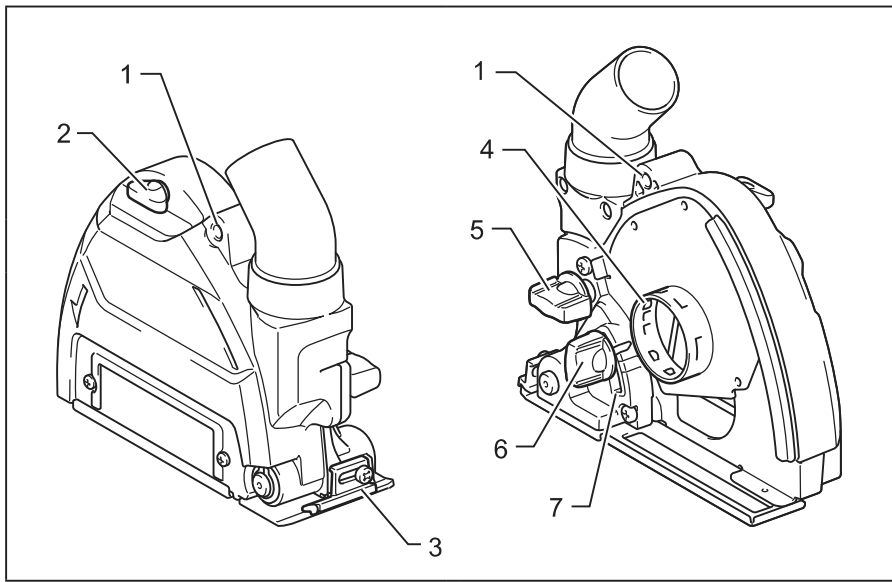

EN	Dust Collecting Wheel Guard	INSTRUCTION MANUAL	3	
PTBR	Protetor do Disco com Coletor de Pó	MANUAL DE INSTRUÇÕES	4	
FR	Carter d'Aspiration	MANUEL D'INSTRUCTIONS	6	
DE	Absaughaube	BETRIEBSANLEITUNG	7	
IT	Protezione disco per raccolta polveri	ISTRUZIONI PER L'USO	9	
NL	Stofbeschermkap	GEBRUIKSAANWIJZING	11	
ES	Guarda Recolectora de Polvo	MANUAL DE INSTRUCCIONES	12	
PT	Protetor do Disco com Coletor de Pó	MANUAL DE INSTRUÇÕES	14	
DA	Beskyttelseskærm til støvopsamling	BRUGSANVISNING	16	
EL	Προστατευτικό συλλογής σκόνης τροχού	ΕΓΧΕΙΡΙΔΙΟ ΟΔΗΓΙΩΝ	17	
TR	Toz toplayıcı disk siperi	KULLANMA KILAVUZU	19	
SV	Dammuppsamlande sprängskydd	BRUKSANVISNING	20	
NO	Beskyttelseskappe med støvoppsamler	BRUKSANVISNING	22	
FI	Pölyä keräävä laikan suojuus	KÄYTTÖOHJE	23	
LV	Ripas aizsargs ar putekļu savācēju	LIETOŠANAS INSTRUKCIJA	25	
LT	Dulkes renkantis disko saugiklis	NAUDOJIMO INSTRUKCIJA	26	
ET	Tolmukoguja kettakaitse	KASUTUSJUHEND	28	
PL	Ośłona do Odsysania Pyłu	INSTRUKCJA OBSŁUGI	29	
HU	Porgyűjtő tárcsavédő	HASZNÁLATI KÉZIKÖNYV	31	
SK	Kryt kotúča na zberanie prachu	NÁVOD NA OBSLUHU	33	
CS	Chráníč kotouče se sběrem prachu	NÁVOD K OBSLUZE	34	
SL	Ščitnik za plošče za zaščito pred prahom	NAVODILA ZA UPORABO	36	
SQ	Mbrojtësja e diskut për grumbullimin e pluhurit	MANUALI I PËRDORIMIT	37	
BG	Предпазител на диска с колектор за прах	РЪКОВОДСТВО ЗА ЕКСПЛОАТАЦИЯ	39	
HR	Štitnik ploče protiv prašine	PRIRUČNIK S UPUTAMA	41	
MK	Штитник за тркало за собирање прав	УПАТСТВО ЗА УПОТРЕБА	42	
SR	Штитник плоче за сакупљање прашине	УПУТСТВО ЗА УПОТРЕБУ	44	
RO	Apărătoare de disc cu colector de praf	MANUAL DE INSTRUCȚIUNI	45	
UK	Пилозахисний кожух круга	ІНСТРУКЦІЯ З ЕКСПЛУАТАЦІЇ	47	
RU	Защитный кожух с патрубком для удаления пыли	РУКОВОДСТВО ПО ЭКСПЛУАТАЦИИ	49	
KK	Шаңды жоюға арналған келте құбырлы қорғағыш қаптама	ПАЙДАЛАНУ ЖӨНІНДЕГІ НҰСҚАУЛЫҚ	50	
ZHCN	集尘式砂轮罩	使用说明书	52	
ZHTW	集塵型安全蓋	使用說明書	54	
KO	집진 휠 가드	취급 설명서	56	
ID	Pelindung Roda Pengumpul Debu	PETUNJUK PENGGUNAAN	57	
VI	Chụp Bảo Vệ Có Cổng Thoát Bụi	TÀI LIỆU HƯỚNG DẪN	58	
TH	ที่ป้องกันล้อแบบเก็บฝุ่น	คู่มือการใช้งาน	60	
FA		حفاظ گردگیر صفحه سنگ	دفترچه راهنما	63
AR		واقى عجلة تجميع الغبار	دليل الإرشادات	64

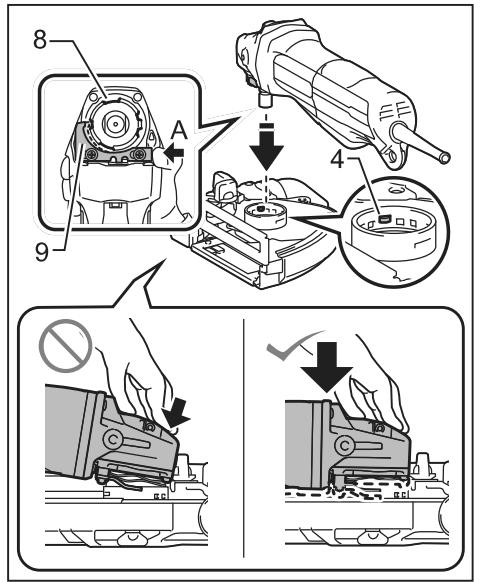

1



2

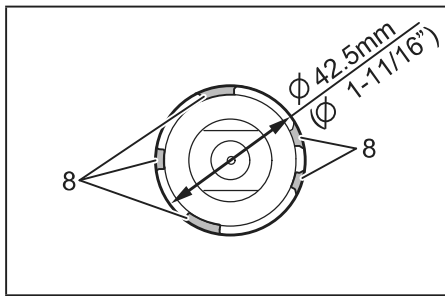

3

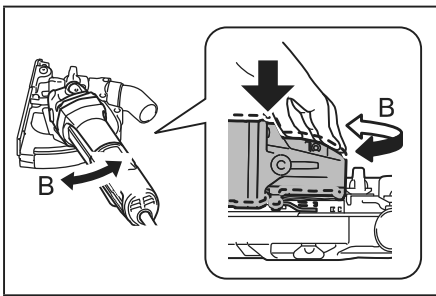

4

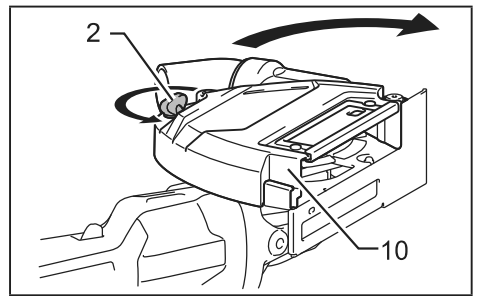

5

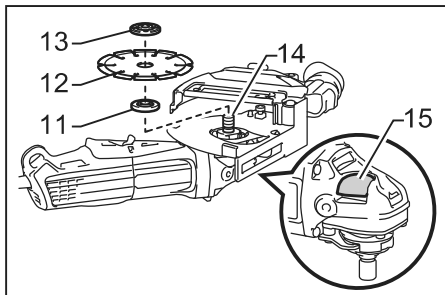

6

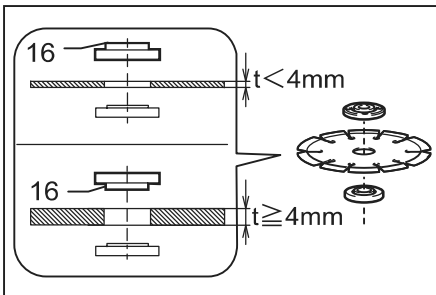

7

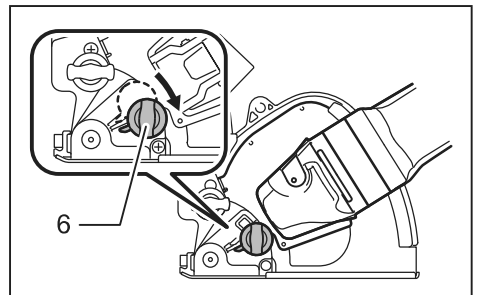

8

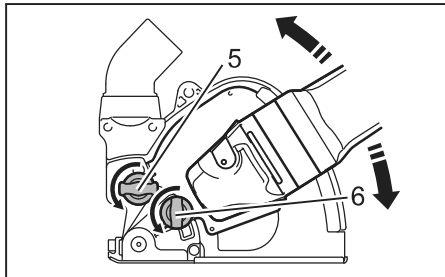

9

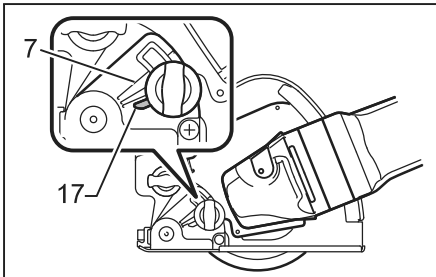

10

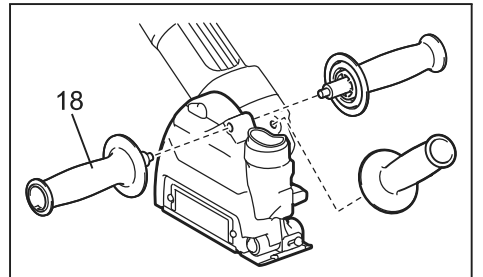

11

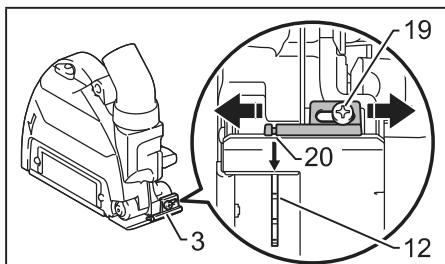

12

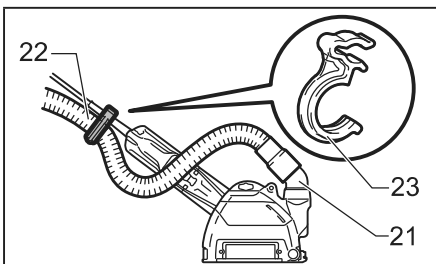

13

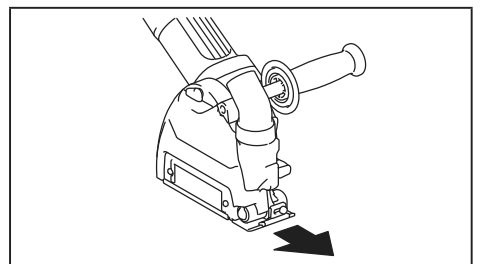

14

# ENGLISH (Original instructions)

## SAFETY INSTRUCTIONS

### ⚠ WARNING:

- Read all safety warnings and instructions of both of the tool and the accessory. Failure to follow the warnings and instructions may result in electric shock, fire and/or serious injury.
- Use this accessory only with Makita angle grinders.
- The maximum wheel diameter that can be used with this accessory is 125 mm (5"). Incorrectly sized accessories cannot be adequately guarded or controlled.
- Use only appropriate diamond wheel in accordance with tool's instruction manual.
- This accessory is intended for concrete cutting with diamond wheel. Never use this accessory for other purpose or with grinding wheel.
- Check if there are no cracks or breakage on this accessory before use.
- Stop using the tool if there are any cracks or breakage on the accessory. Otherwise personal injury may result.
- Use personal protective equipment. Always wear eye protection during operation. Otherwise concrete fragments may harm your eyes. Protective equipment such as dust mask, non-skid safety shoes, hard hat, or hearing protection used for appropriate conditions will reduce personal injuries.
- The rated speed of the accessory must be at least equal to the maximum speed marked on the tool.

### NOTICE:

- Never use gasoline, benzene, thinner, alcohol or the like. Discoloration, deformation or cracks may result.

### NOTE:

- It is recommended that when using with a thick diamond wheel, such as tuckpointing wheel, use the grinder with SJS or soft start function.
- This accessory is only for the tool with the mounting part which has 5 notches (8) and about 42.5 mm (1-11/16") diameter as shown in the figure.

### ► Fig.3

## PARTS DESCRIPTION

1.	Hole for side handle	2.	Cover lock screw
3.	Guide	4.	Protrusion
5.	Knob A (for fixing the position)	6.	Knob B (for stroke range)
7.	Scale	-	-

### ► Fig.1

## ASSEMBLY

### ⚠ CAUTION:

- Always switch off the tool and unplug or remove the battery cartridge(s) before carrying out any work on this accessory.

### Installing the dust collecting wheel guard

1. Remove the disc, wheel etc. and the wheel guard from the tool.
2. While pushing the lock lever (9), mount the tool with the notches (8) aligned with the protrusions (4) on the dust collecting wheel guard.

### ► Fig.2

3. While pushing the lock lever toward A, push in the tool by holding down the head of the tool as shown in the figure.

(Push down the tool straight. Otherwise, you cannot push the tool completely.)

4. While keeping the lock lever and tool position as described in step 3, rotate the tool toward B, and then, change the angle of tool to the work.

(Push the tool completely. Otherwise, you cannot rotate the tool.)

### ► Fig.4

### ⚠ CAUTION:

- Make sure that the wheel guard is securely locked by the lock lever with one of the holes on the wheel guard.

### Installing diamond wheel

1. Loosen the cover lock screw (2), and open the cover (10).

### ► Fig.5

2. Install the inner flange (11), the diamond wheel (12), and the lock nut (13) in that order onto the spindle (14).

### ► Fig.6

3. Press the shaft lock (15) to lock the spindle, and then tighten the lock nut firmly with the wrench.

### NOTE:

For 4 mm or thicker diamond wheel, install the lock nut with its pilot part (projected part) (16) downward. For diamond wheels thinner than 4 mm, install the lock nut upward.

### ► Fig.7

4. Close the cover, and then tighten the cover lock screw.

### ⚠ CAUTION:

- Always use genuine diamond wheel only.
- Tighten the cover lock screw firmly. Otherwise the cover may open while operation, and cause an injury.

### Adjusting the cutting depth

1. Loosen the knob B (6), move the knob B in the lowest position, and then tighten the knob B.

#### NOTE:

- The knob B is a stopper that prevents the tool from going deeper than the position of the knob B. So when the knob B is at the lowest position, the cutting depth is adjustable to the maximum of this accessory.

#### ► Fig.8

2. Loosen the knob A (5), adjust the position of the tool to the required depth, and then tighten the knob A.

### Adjusting the stroke range for plunge cut

#### ⚠CAUTION:

- **Be sure to hold the tool and the dust collecting wheel guard during adjustment.** The tool and the dust collecting wheel guard spring back to its original position.

1. Loosen the knob A (5) and the knob B (6).

#### ► Fig.9

2. Adjust the position of the knob B to the required cutting stroke, and then tighten the knob B only.

#### NOTE:

- The indicator (17) and the scale (7) work as reference of depth. In case of 125 mm (5") diamond wheel, the lowest scale position indicates 20 mm (13/16") depth, and middle scale indicates 10 mm (3/8") depth.

#### ► Fig.10

### Installing the grip to the dust collecting wheel guard or the tool.

Install the grip (18) in accordance with the operations.

#### ► Fig.11

### Adjusting the cutting position

1. Loosen the screw (19).
2. Align the groove (20) on the guide (3) with the diamond wheel (12). Then tighten the screw.

#### ► Fig.12

### Connecting with cleaner

#### NOTICE:

- **Do not connect to the nozzle other than the hose of the cleaner.** The other accessory, like dust bag, may ignite by hot chip.

Connect the nozzle (21) with the hose of the cleaner (22). If the tool is AC (with power cord), attach the hose holder (23) onto the hose.

#### ► Fig.13

## OPERATION

Operate the tool only for the direction of the arrow shown in the illustration.

#### ► Fig.14

## PORTUGUÊS DO BRASIL (Instruções originais)

### INSTRUÇÕES DE SEGURANÇA

#### ⚠AVISO:

- **Leia todos os avisos e instruções de segurança da ferramenta e do acessório.** O descumprimento dos avisos e instruções pode resultar em choque elétrico, incêndio e/ou ferimentos graves.
- **Use este acessório somente com esmerilhadeiras angulares Makita.**
- **O diâmetro máximo de disco que pode ser usado com este acessório é de 125 mm (5").** Acessórios de tamanho incorreto não podem ser protegidos ou controlados adequadamente.
- **Use somente o disco diamantado correto, de acordo com o manual de instruções da ferramenta.**
- **Este acessório se destina ao corte de concreto com um disco diamantado. Nunca use o acessório para outras finalidades ou com outro disco de esmerilhamento.**
- **Certifique-se de que este acessório não está trincado ou avariado antes de usá-lo.**
- **Pare de usar se houver trincas ou avarias no acessório.** Se isso não for feito, ferimentos poderão ocorrer.
- **Use equipamentos de proteção individual. Use sempre proteção ocular durante a operação.** Caso contrário, fragmentos de concreto poderão ferir os seus olhos. Equipamentos de proteção, tais como máscaras contra pó, sapatos de segurança antiderrapantes, capacetes ou proteção auditiva, reduzem a ocorrência de ferimentos pessoais quando usados para as condições apropriadas.
- **A velocidade nominal do acessório deve ser pelo menos igual à velocidade máxima indicada na ferramenta.**

#### OBSERVAÇÃO:

- **Nunca use gasolina, benzina, tiner, álcool ou substâncias semelhantes.** Isso poderia resultar na descoloração, deformação ou formação de trincas.

#### NOTA:

- Quando um disco diamantado espesso estiver sendo usado, tal como um disco para reparação de argamassa (tuckpointing), use a esmerilhadeira com o sistema SJS ou a funcionalidade de arranque suave.
- Este acessório se destina somente à ferramenta com peça de montagem com 5 entalhes (8) e cerca de 42,5 mm (1-11/16") de diâmetro, conforme mostrado na figura.

#### ► Fig. 3

## DESCRIÇÃO DAS PEÇAS

1.	Furo para a empunhadura lateral	2.	Parafuso de fixação da cobertura
3.	Guia	4.	Saliência
5.	Botão A (para fixação da posição)	6.	Botão B (para o limite do curso)
7.	Escala	-	-

► Fig. 1

## MONTAGEM

### ⚠PRECAUÇÃO:

- Antes de executar qualquer trabalho com este acessório, desligue a ferramenta e desconecte-a da rede ou remova a(s) bateria(s).

### Instalação do protetor de disco com coleta de pó

1. Remova o disco e o protetor do disco da ferramenta.
2. Enquanto aperta a alavanca de travamento (9), encaixe a ferramenta com os entalhes (8) alinhados às saliências (4) do protetor de disco com coleta de pó.

► Fig. 2

3. Enquanto pressiona a alavanca de travamento na direção A, empurre a ferramenta mantendo o cabeçote desta para baixo, conforme mostrado na figura.

(Empurre a ferramenta para baixo em linha reta. Caso contrário, não será possível empurrar a ferramenta completamente.)

4. Enquanto mantém as posições da alavanca de travamento e da ferramenta conforme descrito na etapa 3, gire a ferramenta na direção B e altere o ângulo da ferramenta de acordo com o trabalho.

(Empurre a ferramenta até o fim. Caso contrário, não será possível girar a ferramenta.)

► Fig. 4

### ⚠PRECAUÇÃO:

- Certifique-se de que o protetor do disco está travado com segurança pela alavanca de travamento em um dos furos do protetor do disco.

### Instalação do disco diamantado

1. Desaperte o parafuso de fixação da cobertura (2), e abra a cobertura (10).

► Fig. 5

2. Instale o flange interno (11), o disco diamantado (12) e a contraporca (13) nesta sequência no eixo (14).

► Fig. 6

3. Pressione a trava da haste (15) para travar o eixo e aperte a contraporca com firmeza usando a chave.

### NOTA:

Para discos diamantados de 4 mm de espessura ou mais, instale a contraporca com seu piloto (parte em ressalto) (16) para baixo. Para discos diamantados de espessura inferior a 4 mm, instale a contraporca para cima.

► Fig. 7

4. Feche a cobertura e aperte o parafuso de fixação da cobertura.

### ⚠PRECAUÇÃO:

- Use sempre discos diamantados genuínos.
- Aperte o parafuso de fixação da cobertura com firmeza. Caso contrário, a cobertura poderá se abrir durante a operação e provocar ferimentos.

### Ajuste da profundidade de corte

1. Desaperte o botão B (6), coloque-o na posição mais baixa e torne a apertá-lo.

### NOTA:

- O botão B é um limitador que impede que a ferramenta vá abaixo da posição em que ele se encontra. Assim, quando o botão B está na posição mais baixa, a profundidade de corte é ajustada ao máximo deste acessório.

► Fig. 8

2. Desaperte o botão A (5), ajuste a posição da ferramenta na profundidade requerida, e torne a apertar o botão A.

### Ajuste do limite do curso para cortes profundos

### ⚠PRECAUÇÃO:

- Certifique-se de segurar a ferramenta e o protetor de disco com coleta de pó durante o ajuste. A ferramenta e o protetor de disco com coleta de pó retornam para suas posições originais.

1. Desaperte o botão A (5) e o botão B (6).

► Fig. 9

2. Ajuste a posição do botão B de acordo com o curso de corte requerido e torne a reapertar o botão B, apenas.

### NOTA:

- O indicador (17) e a escala (7) servem como referência de profundidade. No caso de um disco diamantado de 125 mm (5"), a posição mais baixa da escala indica uma profundidade de 20 mm (13/16"), e a escala intermediária indica uma profundidade de 10 mm (3/8").

► Fig. 10

### Instalação do punho no protetor de disco com coleta de pó ou na ferramenta.

Instale o punho (18) de acordo com as operações.

► Fig. 11

## Ajuste da posição de corte

1. Desaperte o parafuso (19).
2. Alinhe a ranhura (20) da guia (3) ao disco diamantado (12). Em seguida, aperte o parafuso.

► Fig. 12

## Conexão a um aspirador de pó

### OBSERVAÇÃO:

- **Não conecte a outro bocal que não seja o da mangueira do aspirador de pó.** Outros acessórios, como o saco de pó, podem ser inflamados pelos fragmentos quentes.

Conecte o bocal (21) à mangueira do aspirador de pó (22). Se a ferramenta for CA (com cabo de alimentação), instale a abraçadeira da mangueira (23) na mangueira.

► Fig. 13

## OPERAÇÃO

Opere a ferramenta somente na direção da seta, conforme mostrado na ilustração.

► Fig. 14

## FRANÇAIS (Instructions originales)

## CONSIGNES DE SÉCURITÉ

### ⚠ AVERTISSEMENT :

- **Veillez lire toutes les consignes de sécurité et instructions fournies avec l'outil et l'accessoire.** Il y a risque d'électrocution, d'incendie et/ou de graves blessures si les mises en garde et les instructions ne sont pas respectées.
- **Utilisez cet accessoire uniquement avec une meuleuse d'angle Makita.**
- **Le diamètre de meule maximum utilisable avec cet accessoire est 125 mm (5").** Les accessoires de taille incorrecte ne peuvent être protégés ou contrôlés adéquatement.
- **Utilisez uniquement une meule diamantée appropriée conformément au manuel d'instructions de l'outil.**
- **Cet accessoire est conçu pour le sciage de béton avec une meule diamantée. N'utilisez jamais cet accessoire à une autre fin ou avec une meule abrasive.**
- **Avant l'utilisation, vérifiez que cet accessoire n'est ni fissuré ni cassé.**
- **Cessez d'utiliser l'outil si l'accessoire est fissuré ou cassé.** Vous risqueriez autrement de vous blesser.
- **Utilisez un équipement de protection individuelle. Portez toujours une protection oculaire pendant l'utilisation.** Vous éviterez ainsi les blessures oculaires causées par les fragments de béton. Les équipements de sécurité tels que les masques contre les poussières, les chaussures de sécurité antidérapantes, les casques ou les protecteurs d'oreilles utilisés pour les conditions appropriées réduiront les blessures.

- **La vitesse nominale de l'accessoire doit être au moins égale à la vitesse maximum inscrite sur l'outil.**

### REMARQUE :

- **N'utilisez jamais d'essence, benzine, diluant, alcool ou autre produit similaire.** Cela risquerait de provoquer la décoloration, la déformation ou la fissuration de l'outil.

### NOTE :

- Nous vous recommandons d'utiliser la meuleuse avec le système SJS ou avec la fonction de démarrage en douceur lors de l'utilisation d'une meule diamantée épaisse, par exemple une meule de décapage de joints saillants.
- Cet accessoire est uniquement destiné à l'outil dont la pièce de fixation a 5 entailles (8) et un diamètre d'environ 42,5 mm (1-11/16") comme illustré sur la figure.

► Fig.3

## DESCRIPTION DES PIÈCES

1.	Orifice pour la poignée latérale	2.	Vis de verrou du couvercle latérale
3.	Guide	4.	Partie saillante
5.	Molette A (pour fixer la position)	6.	Molette B (pour la plage de course)
7.	Graduation	-	-

► Fig.1

## ASSEMBLAGE

### ⚠ ATTENTION :

- **Avant toute intervention sur cet accessoire, éteignez toujours et débranchez l'outil ou retirez la ou les batteries.**

### Pose du carter d'aspiration

1. Retirez le disque, la meule, etc., et le carter de meule de l'outil.
2. Tout en poussant le levier de verrouillage (9), montez l'outil avec les entailles (8) alignées avec les parties saillantes (4) sur le carter d'aspiration.

► Fig.2

3. Tout en poussant le levier de verrouillage dans le sens A, poussez l'outil en maintenant enfoncée la tête de l'outil comme illustré sur la figure.

(Enfoncez bien droit l'outil. Autrement, vous ne pourrez pas pousser l'outil complètement.)

4. Tout en conservant la position du levier de verrouillage et de l'outil comme décrit à l'étape 3, faites tourner l'outil dans le sens B, puis changez l'angle de l'outil en fonction de la tâche.

(Enfoncez complètement l'outil. Autrement, vous ne pourrez pas faire tourner l'outil.)

► Fig.4

### ⚠ ATTENTION :

- **Assurez-vous que le carter de meule est solidement verrouillé par le levier de verrouillage via l'un des orifices sur le carter de meule.**

## Installation de la meule diamantée

1. Desserrez la vis de verrou du couvercle (2) et ouvrez le couvercle (10).  
► Fig.5
2. Installez le flasque intérieur (11), la meule diamantée (12) et le contre-écrou (13) dans cet ordre sur l'axe (14).  
► Fig.6
3. Appuyez sur le verrouillage de l'arbre (15) pour verrouiller l'axe, puis serrez fermement le contre-écrou avec la clé.

### NOTE :

Pour une meule diamantée d'une épaisseur de 4 mm ou plus, installez le contre-écrou avec sa pièce pilote (partie saillante) (16) vers le bas. Pour les meules diamantées plus fines que 4 mm, installez le contre-écrou vers le haut.

### ► Fig.7

4. Fermez le couvercle, puis serrez la vis de verrou du couvercle.

### ⚠ ATTENTION :

- Utilisez uniquement une meule diamantée d'origine.
- Serrez fermement la vis de verrou du couvercle. Sinon, le couvercle pourrait s'ouvrir pendant le fonctionnement et provoquer des blessures.

## Réglage de la profondeur de coupe

1. Desserrez la molette B (6), déplacez-la sur la position la plus basse, puis serrez-la.

### NOTE :

- La molette B est une butée qui empêche l'outil d'aller plus loin que la position de la molette B. De sorte que lorsque la molette B est à la position la plus basse, la profondeur de coupe est réglable au maximum de cet accessoire.

### ► Fig.8

2. Desserrez la molette A (5), ajustez la position de l'outil à la profondeur requise, puis serrez la molette A.

## Réglage de la plage de course pour la coupe en plongée

### ⚠ ATTENTION :

- Veillez à tenir l'outil et le carter d'aspiration pendant le réglage. L'outil et le carter d'aspiration rebondissent à leur position initiale.

1. Desserrez la molette A (5) et la molette B (6).

### ► Fig.9

2. Réglez la position de la molette B sur la course de coupe requise, puis serrez la molette B uniquement.

### NOTE :

- Le témoin (17) et la graduation (7) servent de référence pour la profondeur. Dans le cas d'une meule diamantée de 125 mm (5"), la position de graduation la plus basse indique une profondeur de 20 mm (13/16") et la graduation intermédiaire, une profondeur de 10 mm (3/8").

### ► Fig.10

## Installation de la poignée sur le carter d'aspiration ou l'outil

Installez la poignée (18) conformément aux opérations.

### ► Fig.11

## Réglage de la position de coupe

1. Desserrez la vis (19).
2. Alignez la rainure (20) sur le guide (3) avec la meule diamantée (12). Serrez ensuite la vis.

### ► Fig.12

## Raccordement avec un aspirateur

### REMARQUE :

- Ne raccordez pas la buse à un autre élément que le tuyau de l'aspirateur. Un autre accessoire, comme le sac à poussière, pourrait prendre feu à cause des copeaux chauds.

Raccordez la buse (21) avec le tuyau de l'aspirateur (22). En cas d'outil sur secteur (avec cordon d'alimentation), fixez le support du tuyau (23) sur le tuyau.

### ► Fig.13

## UTILISATION

Utilisez l'outil uniquement dans le sens de la flèche illustrée.

### ► Fig.14

## DEUTSCH (Original-Anleitung)

## SICHERHEITSAUWEISUNGEN

### ⚠ WARNUNG:

- Lesen Sie alle Sicherheitswarnungen und Anweisungen von Werkzeug und Zubehörteil durch. Eine Missachtung der Warnungen und Anweisungen kann zu einem elektrischen Schlag, Brand und/oder schweren Verletzungen führen.
- Benutzen Sie dieses Zubehörteil nur mit Winkelschleifern von Makita.
- Der maximale Scheibendurchmesser, der mit diesem Zubehörteil verwendet werden kann, beträgt 125 mm (5"). Zubehörteile der falschen Größe können nicht angemessen geschützt oder kontrolliert werden.
- Verwenden Sie nur geeignete Diamantscheiben im Einklang mit der Betriebsanleitung des Werkzeugs.
- Dieses Zubehörteil ist zum Schneiden von Beton mit Diamantscheiben vorgesehen. Verwenden Sie dieses Zubehörteil niemals für andere Zwecke oder mit Schleifscheiben.

- **Vergewissern Sie sich vor Gebrauch, dass keine Risse oder Bruchstellen an diesem Zubehörteil vorhanden sind.**
- **Brechen Sie die Benutzung des Werkzeugs ab, falls das Zubehörteil Risse oder Bruchstellen aufweist.** Anderenfalls kann es zu Personenschaden kommen.
- **Benutzen Sie persönliche Schutzausrüstung. Tragen Sie während der Arbeit stets einen Augenschutz.** Anderenfalls besteht die Gefahr von Augenverletzungen durch Betonbruchstücke. Sachgemäßer Gebrauch von Schutzausrüstung (z. B. Staubmaske, rutschfeste Sicherheitsschuhe, Helm und Gehörschutz) trägt zu einer Reduzierung der Verletzungsgefahr bei.
- **Die Nenndrehzahl des Zubehörteils muss mindestens der am Werkzeug angegebenen Maximaldrehzahl entsprechen.**

#### ANMERKUNG:

- **Verwenden Sie auf keinen Fall Benzin, Waschbenzin, Verdünner, Alkohol oder dergleichen.** Solche Mittel können Verfärbung, Verformung oder Rissbildung verursachen.

#### HINWEIS:

- Wenn Sie mit einer dicken Diamantscheibe, z. B. einer Fugenscheibe, arbeiten, ist es empfehlenswert, eine Schleifmaschine mit dem Super-Joint-System (SJS) oder mit Soft-Start-Funktion zu benutzen.
- Dieses Zubehörteil ist nur für ein Werkzeug vorgesehen, dessen Montageteil 5 Kerben (8) und einen Durchmesser von etwa 42,5 mm (1-11/16") hat, wie in der Abbildung gezeigt.

#### ► Abb. 3

### BEZEICHNUNG DER TEILE

1.	Loch für Seitengriff	2.	Abdeckungs-Sicherungsschraube
3.	Führung	4.	Vorsprung
5.	Knopf A (zum Fixieren der Position)	6.	Knopf B (zum Einstellen des Hubbereichs)
7.	Skala	-	-

#### ► Abb. 1

### MONTAGE

#### ⚠ VORSICHT:

- **Schalten Sie stets das Werkzeug aus, und trennen Sie es vom Stromnetz bzw. nehmen Sie den (die) Akku(s) ab, bevor Sie irgendeine Arbeit an diesem Zubehörteil ausführen.**

#### Montieren der Staubabsaughaube

1. Entfernen Sie die Schleifscheibe, Trennscheibe usw. sowie die Schutzhaube vom Werkzeug.
2. Montieren Sie das Werkzeug bei gedrücktem Verriegelungshebel (9) so an der Staubabsaughaube, dass die Kerben (8) auf die Vorsprünge (4) ausgerichtet sind.

#### ► Abb. 2

3. Während Sie den Verriegelungshebel in Richtung A schieben, drücken Sie das Werkzeug hinein, indem Sie den Kopf des Werkzeugs niederhalten, wie in der Abbildung gezeigt.

(Drücken Sie das Werkzeug gerade nieder. Anderenfalls lässt sich das Werkzeug nicht vollständig hineindrücken.)

4. Während Sie die Position des Verriegelungshebels und des Werkzeugs beibehalten, wie in Schritt 3 beschrieben, drehen Sie das Werkzeug in Richtung B, und ändern Sie dann den Winkel des Werkzeugs gemäß der Arbeit.

(Drücken Sie das Werkzeug vollständig an. Anderenfalls lässt sich das Werkzeug nicht drehen.)

#### ► Abb. 4

#### ⚠ VORSICHT:

- **Vergewissern Sie sich, dass die Schutzhaube durch den Verriegelungshebel mit einem der Löcher in der Schutzhaube sicher verriegelt ist.**

#### Montieren einer Diamantscheibe

1. Lösen Sie die Abdeckungs-Sicherungsschraube (2), und öffnen Sie die Abdeckung (10).

#### ► Abb. 5

2. Montieren Sie den Innenflansch (11), die Diamantscheibe (12) und die Sicherungsmutter (13) in dieser Reihenfolge an der Spindel (14).

#### ► Abb. 6

3. Drücken Sie die Spindelarretierung (15) zum Verriegeln der Spindel, und ziehen Sie dann die Sicherungsmutter mit dem Schraubenschlüssel fest.

#### HINWEIS:

Für Diamantscheiben mit einer Dicke von 4 mm oder mehr ist die Sicherungsmutter mit dem Zapfen (vorspringender Teil) (16) nach unten weisend anzubringen. Für Diamantscheiben mit einer Dicke von weniger als 4 mm ist die Sicherungsmutter nach oben weisend anzubringen.

#### ► Abb. 7

4. Schließen Sie die Abdeckung, und ziehen Sie dann die Abdeckungs-Sicherungsschraube an.

#### ⚠ VORSICHT:

- **Verwenden Sie immer nur Original-Diamantscheiben.**
- **Ziehen Sie die Abdeckungs-Sicherungsschraube fest an.** Anderenfalls kann sich die Abdeckung während des Betriebs öffnen und eine Verletzung verursachen.

#### Einstellen der Schnitttiefe

1. Lösen Sie den Knopf B (6), schieben Sie den Knopf B auf die tiefste Position, und ziehen Sie dann den Knopf B fest.

## HINWEIS:

- Der Knopf B ist ein Stopper, der verhindert, dass das Werkzeug tiefer als die Position des Knopfes B abgesenkt wird. Wenn sich der Knopf B in der tiefsten Position befindet, kann die Schnitttiefe auf den Maximalwert dieses Zubehörteils eingestellt werden.

### ► Abb. 8

2. Lösen Sie den Knopf A (5), stellen Sie die Position des Werkzeugs auf die erforderliche Tiefe ein, und ziehen Sie dann den Knopf A fest.

## Einstellen des Hubbereichs für Tauchschnitt

### ⚠ VORSICHT:

- **Halten Sie das Werkzeug und die Staubabsaughaube während der Einstellung unbedingt fest.** Das Werkzeug und die Staubabsaughaube federn auf ihre Ausgangsposition zurück.
1. Lösen Sie den Knopf A (5) und den Knopf B (6).

### ► Abb. 9

2. Stellen Sie die Position des Knopfes B auf den erforderlichen Schnitthub ein, und ziehen Sie dann nur den Knopf B fest.

## HINWEIS:

- Der Zeiger (17) und die Skala (7) dienen als Tiefenreferenz. Im Falle einer 125-mm- (5")-Diamantscheibe zeigt die tiefste Skalenposition eine Tiefe von 20 mm (13/16"), und die mittlere Skala eine Tiefe von 10 mm (3/8") an.

### ► Abb. 10

## Montieren des Griffs an der Staubabsaughaube oder am Werkzeug

Montieren Sie den Griff (18) entsprechend der anstehenden Arbeit.

### ► Abb. 11

## Einstellen der Schneidposition

1. Lösen Sie die Schraube (19).
2. Richten Sie die Nut (20) an der Führung (3) auf die Diamantscheibe (12) aus. Ziehen Sie dann die Schraube an.

### ► Abb. 12

## Anschließen an ein Sauggerät

### ANMERKUNG:

- **Schließen Sie außer dem Schlauch eines Sauggerätes keine anderen Vorrichtungen an den Absaugstutzen des Werkzeugs an.** Andere Zubehörteile, wie z. B. ein Staubsack, können durch heiße Späne in Brand geraten.

Verbinden Sie den Absaugstutzen (21) mit dem Schlauch des Sauggerätes (22). Wird das Werkzeug mit Netzstrom (mit Netzkabel) betrieben, befestigen Sie den Schlauchhalter (23) am Schlauch.

### ► Abb. 13

## BETRIEB

Betätigen Sie das Werkzeug nur in Richtung des Pfeils, wie in der Abbildung gezeigt.

### ► Abb. 14

## ITALIANO (Istruzioni originali)

## ISTRUZIONI DI SICUREZZA

### ⚠ AVVERTIMENTO:

- **Leggere tutte le avvertenze e le istruzioni di sicurezza sia dell'utensile che dell'accessorio.** La mancata osservanza delle avvertenze e delle istruzioni potrebbe risultare in scosse elettriche, incendi e/o gravi lesioni personali.
- **Utilizzare questo accessorio esclusivamente con smerigliatrici angolari Makita.**
- **Il diametro massimo del disco che può essere utilizzato con questo accessorio è pari a 125 mm (5").** Non è possibile proteggere o controllare in modo appropriato accessori di dimensioni errate.
- **Utilizzare esclusivamente un disco diamantato appropriato in conformità al manuale d'uso dell'utensile.**
- **Il presente accessorio è destinato al taglio del calcestruzzo con un disco diamantato. Non utilizzare mai questo accessorio per altri scopi o con una mola a disco.**
- **Verificare che non siano presenti fessurazioni o spaccature su questo accessorio prima dell'uso.**
- **Qualora siano presenti fessurazioni o spaccature sull'accessorio, interrompere l'utilizzo dell'utensile.** In caso contrario, si potrebbero causare lesioni personali.
- **Utilizzare un'attrezzatura di protezione personale. Indossare sempre protezioni per gli occhi durante l'uso.** In caso contrario, frammenti di calcestruzzo potrebbero danneggiare gli occhi. Attrezzature di protezione quali maschere anti-polvere, scarpe di sicurezza antiscivolo, elmetti o protezioni per le orecchie, utilizzate per le condizioni appropriate, riducono le lesioni personali.
- **La velocità nominale dell'accessorio deve essere almeno pari alla velocità massima indicata sull'utensile.**

### AVVISO:

- **Non utilizzare mai benzina, benzina per pulizia, solventi, alcol o sostanze simili.** In caso contrario, si potrebbero causare scolorimenti, deformazioni o spaccature.

### NOTA:

- Quando si intende utilizzare un disco diamantato spesso, ad esempio un disco per stuccatura fine, si consiglia di utilizzare una smerigliatrice dotata di sistema SJS o funzione di avvio morbido.
- Questo accessorio è destinato solo a utensili dotati di parte di montaggio con 5 tacche (8) e un diametro di circa 42,5 mm (1-11/16"), come indicato nella figura.

### ► Fig. 3

## DESCRIZIONE DELLE PARTI

1.	Foro per il manico laterale	2.	Vite di blocco della copertura
3.	Guida	4.	Sporgenza
5.	Manopola A (per fissare la posizione)	6.	Manopola B (per l'escursione della corsa)
7.	Scala	-	-

► Fig. 1

## MONTAGGIO

### ⚠ATTENZIONE:

- **Prima di eseguire qualsiasi lavoro su questo accessorio, spegnere sempre l'utensile e scollegare o rimuovere la cartuccia della batteria o le cartucce delle batterie.**

### Installazione della protezione disco per raccolta polveri

1. Rimuovere dall'utensile il disco, e così via, nonché la protezione disco.
2. Mentre si tiene premuta la leva di blocco (9), montare l'utensile con le tacche (8) allineate alle sporgenze (4) presenti sulla protezione disco per raccolta polveri.

► Fig. 2

3. Mentre si tiene premuta la leva di blocco nella direzione A, premere l'utensile per farlo entrare tenendo premuta verso il basso la testa dell'utensile, come indicato nella figura.

(Premere verso il basso l'utensile tenendolo diritto. In caso contrario, non è possibile premere completamente l'utensile.)

4. Mentre si mantengono le posizioni della leva di blocco e dell'utensile descritte al punto 3, ruotare l'utensile nella direzione B, quindi modificare l'angolazione dell'utensile rispetto al lavoro da eseguire.

(Premere l'utensile fino in fondo. In caso contrario, non è possibile ruotare l'utensile.)

► Fig. 4

### ⚠ATTENZIONE:

- **Accertarsi che la protezione disco sia bloccata saldamente dalla leva di blocco con uno dei fori presenti sulla protezione disco.**

### Installazione del disco diamantato

1. Allentare la vite di blocco della copertura (2), quindi aprire la copertura (10).

► Fig. 5

2. Installare la flangia interna (11), il disco diamantato (12) e il controdado (13) sul mandrino (14), in quest'ordine.

► Fig. 6

3. Premere il blocco albero (15) per bloccare il mandrino, quindi serrare saldamente il controdado con la chiave.

### NOTA:

Per dischi diamantati di spessore pari o superiore a 4 mm, installare il controdado con la sua parte pilota (la parte sporgente) (16) rivolta verso il basso. Per dischi diamantati di spessore pari o inferiore a 4 mm, installare il controdado rivolto verso l'alto.

► Fig. 7

4. Chiudere la copertura, quindi serrare la vite di blocco della copertura.

### ⚠ATTENZIONE:

- **Utilizzare sempre esclusivamente dischi diamantati originali.**
- **Serrare saldamente la vite di blocco della copertura.** In caso contrario, la copertura potrebbe aprirsi durante l'uso e causare lesioni personali.

### Regolazione della profondità di taglio

1. Allentare la manopola B (6), spostare la manopola B nella posizione più bassa, quindi serrare la manopola B.

### NOTA:

- La manopola B è un fermo che evita che l'utensile scenda a una profondità inferiore a quella della posizione della manopola B. Pertanto, quando la manopola B si trova nella posizione più bassa, la profondità di taglio è regolabile sul valore massimo di questo accessorio.

► Fig. 8

2. Allentare la manopola A (5), regolare la posizione dell'utensile sulla profondità richiesta, quindi serrare la manopola A.

### Regolazione dell'escursione della corsa per il taglio ad affondamento

### ⚠ATTENZIONE:

- **Accertarsi di mantenere saldamente l'utensile e la protezione disco per raccolta polveri durante la regolazione.** L'utensile e la protezione disco per raccolta polveri tornano indietro a scatto sulla posizione originale.

1. Allentare la manopola A (5) e la manopola B (6).

► Fig. 9

2. Regolare la posizione della manopola B sulla corsa di taglio richiesta, quindi serrare solo la manopola B.

### NOTA:

- L'indicatore (17) e la scala (7) funzionano come riferimento della profondità. Nel caso del disco diamantato da 125 mm (5"), la posizione più bassa della scala indica una profondità di 20 mm (13/16"), e la posizione intermedia della scala indica una profondità di 10 mm (3/8").

► Fig. 10

### Installazione dell'impugnatura sulla protezione disco per raccolta polveri o sull'utensile.

Installare l'impugnatura (18) a seconda delle operazioni da eseguire.

► Fig. 11

## Regolazione della posizione di taglio

1. Allentare la vite (19).
2. Allineare la scanalatura (20) sulla guida (3) con il disco diamantato (12). Quindi, serrare la vite.

► Fig. 12

## Collegamento di un aspiratore

### AVVISO:

- **Non collegare la bocchetta ad altri componenti diversi dal tubo flessibile di un aspiratore.** Altri accessori, ad esempio un sacchetto polveri, potrebbero venire incendiati dalle schegge incandescenti.

Collegare la bocchetta (21) al tubo flessibile dell'aspiratore (22). Se l'utensile è alimentato a corrente alternata (con un cavo di alimentazione), fissare il supporto per tubo flessibile (23) al tubo flessibile.

► Fig. 13

## FUNZIONAMENTO

Far funzionare l'utensile solo nella direzione della freccia indicata nella figura.

► Fig. 14

## NEDERLANDS (Originele instructies)

### VEILIGHEIDSINSTRUCTIES

#### ⚠ WAARSCHUWING:

- **Lees alle veiligheidswaarschuwingen en instructies van zowel het gereedschap als het accessoire.** Het niet volgen van de waarschuwingen en instructies kan leiden tot elektrische schokken, brand en/of ernstig letsel.
- **Gebruik dit accessoire uitsluitend met haakse slijpmachines van Makita.**
- **De maximale schijfdiameter die met dit accessoire kan worden gebruikt is 125 mm (5").** Accessoires met verkeerde afmetingen kunnen niet afdoende worden afgeschermd of beheerst.
- **Gebruik uitsluitend een geschikte diamantschijf overeenkomstig de gebruiksaanwijzing van het gereedschap.**
- **Dit accessoire is bedoeld voor slijpen in beton met een diamantschijf. Gebruik dit accessoire nooit voor een ander doel of met een slijpschijf.**
- **Controleer voor gebruik of er geen barsten of breuken in dit accessoire zitten.**
- **Stop met het gebruik van het gereedschap als er barsten of breuken in het accessoire zitten.** Anders kan dat leiden tot persoonlijk letsel.
- **Gebruik persoonlijke-beschermingsmiddelen. Draag tijdens gebruik altijd oogbescherming.** Anders kan u oogletsel oplopen door stukjes beton. Beschermingsmiddelen, zoals stofmaskers, slipvaste veiligheidsschoenen, veiligheidshelm en gehoorbescherming, gebruikt in toepasselijke situaties, dragen bij tot vermindering van persoonlijk letsel.

- **Het nominale toerental van het accessoire moet minstens gelijk zijn aan het maximumtoerental vermeld op het gereedschap.**

### KENNISGEVING:

- **Gebruik nooit benzine, wasbenzine, thinner, alcohol en dergelijke.** Hierdoor kunnen verkleuring, vervormingen en barsten worden veroorzaakt.

### OPMERKING:

- Wij adviseren bij gebruik van een dikke diamantschijf, zoals een voegenschijf, dat u de slijpmachine gebruikt met SJS of zachte-startfunctie.
- Dit accessoire is alleen bedoeld voor een gereedschap met een pasrand voorzien van 5 inkepingen (8) en een diameter van ongeveer 42,5 mm (1-11/16"), zoals aangegeven in de afbeelding.

► Afb. 3

## BESCHRIJVING VAN DE ONDERDELEN

1.	Gat voor zijhandgreep	2.	Borgschroef van de afdekking
3.	Stelplaatje	4.	Uitsteeksel
5.	Knop A (voor vastzetten van de stand)	6.	Knop B (voor het bereik)
7.	Schaalverdeling	-	-

► Afb. 1

## MONTAGE

### ⚠ LET OP:

- **Schakel het gereedschap altijd uit en trek de stekker uit het stopcontact of verwijder de accu(s) voordat u enige werkzaamheden aan dit accessoire verricht.**

### De stofbeschermpak aanbrenge

1. Verwijder de beschermpak, de schijf, enz. vanaf het gereedschap.
2. Terwijl u tegen de vergrendelhendel (9) duwt, monteert u het gereedschap met de inkeping (8) uitgelijnd met de uitsteeksels (4) op de stofbeschermpak.

► Afb. 2

3. Terwijl u de vergrendelhendel in de richting A duwt, duwt u het gereedschap erin door de kop omlaag gericht te houden, zoals aangegeven in de afbeelding.

(Duw het gereedschap recht omlaag. Anders kunt u het gereedschap niet volledig omlaag duwen.)

4. Terwijl u de vergrendelhendel en het gereedschap in de stand houdt zoals beschreven in stap 3, draait u het gereedschap in de richting B en verandert u de hoek van het gereedschap al naar gelang uw werkzaamheden.

(Duw het gereedschap volledig omlaag. Anders kunt u het gereedschap niet draaien.)

► Afb. 4

### **⚠ LET OP:**

- **Zorg ervoor dat de beschermkap goed vergrendeld wordt door de vergrendelhendel in een van de gaten in de beschermkap.**

### **De diamantschijf aanbrengen**

1. Draai de borgschroef van de afdekking (2) los en open de afdekking (10).

#### ► Afb. 5

2. Breng de binnenflens (11), de diamantschijf (12) en de borgmoer (13) in die volgorde aan op de as (14).

#### ► Afb. 6

3. Druk de asvergrendeling (15) in om de as te vergrendelen en draai daarna de borgmoer stevig vast met de sleutel.

### **OPMERKING:**

Voor een diamantschijf met een dikte van 4 mm of meer, brengt u de borgmoer aan met zijn pasring (uitstekende deel) (16) omlaag gericht. Voor een diamantschijf met een dikte van minder dan 4 mm, brengt u de borgmoer omhoog gericht aan.

#### ► Afb. 7

4. Sluit de afdekking en draai de borgschroef van de afdekking vast.

### **⚠ LET OP:**

- **Gebruik altijd uitsluitend een originele diamantschijf.**
- **Draai de borgschroef van de afdekking stevig vast.** Anders kan de afdekking tijdens gebruik open gaan en letsel veroorzaken.

### **De slijpdiepte instellen**

1. Draai knop B (6) los, verplaats knop B naar de laagste stand en draai daarna knop B vast.

### **OPMERKING:**

- Knop B is een aanslag die voorkomt dat het gereedschap dieper slijpt dan de stand van knop B. Dus als knop B in zijn laagste stand staat, is de slijpdiepte maximaal instelbaar voor dit accessoire.

#### ► Afb. 8

2. Draai knop A (5) los, stel de stand van het gereedschap af op de gewenste diepte en draai daarna knop A vast.

### **Het bereik voor een invalsnede afstellen**

### **⚠ LET OP:**

- **Verzekert u ervan dat u het gereedschap en de stofbeschermkap vasthoudt tijdens het afstellen.** Het gereedschap en de stofbeschermkap springen terug in hun oorspronkelijke stand.

1. Draai knop A (5) en knop B (6) los.

#### ► Afb. 9

2. Stel de stand van knop B af op de gewenste slijpdiepte en draai daarna alleen knop B vast.

### **OPMERKING:**

- De aanwijzer (17) en de schaalverdeling (7) vormen een referentie van de diepte. In geval van een diamantschijf van 125 mm (5") geeft de laagste stand op de schaalverdeling een diepte van 20 mm (13/16") aan en het midden van de schaalverdeling een diepte van 10 mm (3/8").

#### ► Afb. 10

### **De handgreep aanbrengen op de stofbeschermkap of het gereedschap.**

Breng de handgreep (18) aan overeenkomstig de werkzaamheden.

#### ► Afb. 11

### **De slijppositie instellen**

1. Draai de schroef (19) los.
2. Lijn de groef (20) op het stelplaatje (3) uit met de diamantschijf (12). Draai daarna de schroef vast.

#### ► Afb. 12

### **Een stofzuiger aansluiten**

### **KENNISGEVING:**

- **Sluit uitsluitend de slang van een stofzuiger aan op de stofafzuigaansluitmond.** Een ander accessoire, zoals een stofzak, kan in brand vliegen door hete stukjes beton.

Sluit de slang van een stofzuiger (22) aan op de stofafzuigaansluitmond (21). Als het gereedschap op netstroom werkt (via een netsnoer), bevestigt u de slangklem (23) aan de slang.

#### ► Afb. 13

## **BEDIENING**

Bedien het gereedschap uitsluitend in de richting van de pijl aangegeven in de afbeelding.

#### ► Afb. 14

## **ESPAÑOL (Instrucciones originales)**

## **INSTRUCCIONES DE SEGURIDAD**

### **⚠ ADVERTENCIA:**

- **Lea todas las advertencias de seguridad e instrucciones de la herramienta y el accesorio.** Si no sigue las advertencias e instrucciones podrá resultar en una descarga eléctrica, un incendio y/o heridas graves.
- **Utilice este accesorio solamente con esmeriladoras angulares de Makita.**
- **El diámetro máximo de la muela que se puede utilizar con este accesorio es de 125 mm (5").** Los accesorios de tamaño incorrecto no podrán ser protegidos y controlados debidamente.
- **Utilice solamente la muela de diamante apropiada de acuerdo con el manual de instrucciones de la herramienta.**
- **Este accesorio ha sido previsto para cortar hormigón con muela de diamante. No utilice nunca este accesorio para otros propósitos ni con una muela de esmerilar.**

- **Compruebe que no hay grietas ni roturas en este accesorio antes de utilizar.**
- **Deje de utilizar la herramienta si hay alguna grieta o rotura en el accesorio.** De lo contrario, podrá resultar en heridas personales.
- **Utilice equipo de protección personal. Póngase siempre protección para los ojos durante la operación.** De lo contrario, los fragmentos de hormigón podrán dañar sus ojos. El equipo de protección, como máscara contra el polvo, zapatos de seguridad antideslizantes, casco rígido y protección para los oídos, utilizado en las condiciones apropiadas reducirá las heridas personales.
- **La velocidad especificada del accesorio deberá ser por lo menos igual a la máxima velocidad marcada en la herramienta.**

#### AVISO:

- **No utilice nunca gasolina, bencina, disolvente, alcohol o similares.** Podría producir descoloración, deformación o grietas.

#### NOTA:

- Se recomienda que cuando se utilice con una muela de diamante gruesa, tal como una muela de rascado para rejuntar, se utilice la esmeriladora con función SJS o de inicio suave.
- Este accesorio es solamente para la herramienta con la parte de montaje que tiene 5 muescas (8) y unos 42,5 mm (1-11/16") de diámetro como se muestra en la figura.

► Fig. 3

## DESCRIPCIÓN DE LAS PARTES

1.	Agujero para mango lateral	2.	Tornillo de bloqueo de la cubierta
3.	Guía	4.	Protuberancia
5.	Pomo A (para fijar la posición)	6.	Pomo B (para rango de carrera)
7.	Escala	-	-

► Fig. 1

## MONTAJE

### ⚠ PRECAUCIÓN:

- **Apague siempre la herramienta y desenchúfela o retire el cartucho o los cartuchos de batería antes de realizar cualquier trabajo en este accesorio.**

### Instalación del protector de muela con recogida de polvo

1. Retire el disco, muela, etc., y el protector de muela de la herramienta.
2. Mientras empuja la palanca de bloqueo (9), monte la herramienta con las muescas (8) alineadas con las protuberancias (4) del protector de muela con recogida de polvo.

► Fig. 2

3. Mientras empuja la palanca de bloqueo hacia A, empuje hacia dentro la herramienta sujetando el cabezal de la herramienta como se muestra en la figura.

(Empuje hacia abajo la herramienta en línea recta. De lo contrario, no podrá empujar la herramienta completamente).

4. Mientras mantiene la posición de la palanca de bloqueo y de la herramienta como se describe en el paso 3, gire la herramienta hacia B, y después, cambie el ángulo de la herramienta hacia el trabajo.

(Empuje la herramienta completamente. De lo contrario, no podrá girar la herramienta).

► Fig. 4

### ⚠ PRECAUCIÓN:

- **Asegúrese de que el protector de muela está bloqueado firmemente por medio de la palanca de bloqueo con uno de los orificios del protector de muela.**

### Instalación de la muela de diamante

1. Afloje el tornillo de bloqueo de la cubierta (2), y abra la cubierta (10).

► Fig. 5

2. Instale la brida interior (11), la muela de diamante (12), y la contratuerca (13) en ese orden en el mandril (14).

► Fig. 6

3. Presione el bloqueo del eje (15) para bloquear el mandril, y después apriete la contratuerca firmemente con la llave.

#### NOTA:

Para muela de diamante de 4 mm o más gruesa, instale la contratuerca con su parte piloto (parte sobresaliente) (16) hacia abajo. Para muelas de diamante de menos de 4 mm de grosor, instale la contratuerca hacia arriba.

► Fig. 7

4. Cierre la cubierta, y después apriete el tornillo de bloqueo de la cubierta.

### ⚠ PRECAUCIÓN:

- **Utilice siempre solamente muelas de diamante genuinas.**
- **Apriete el tornillo de bloqueo de la cubierta firmemente.** De lo contrario, la cubierta podrá abrirse durante la operación, y ocasionar heridas.

### Ajuste de la profundidad de corte

1. Afloje el pomo B (6), mueva el pomo B a la posición más baja, y después apriete el pomo B.

#### NOTA:

- El pomo B es un retén que impide que la herramienta alcance mayor profundidad que la posición del pomo B. Por lo que cuando el pomo B está en la posición más baja, la profundidad de corte se puede ajustar al máximo que permite este accesorio.

► Fig. 8

- Afloje el pomo A (5), ajuste la posición de la herramienta a la profundidad requerida, y después apriete el pomo A.

## Ajuste del rango de carrera para corte por inmersión

### ⚠️ PRECAUCIÓN:

- Asegúrese de sujetar la herramienta y el protector de muela con recogida de polvo durante el ajuste. La herramienta y el protector de muela con recogida de polvo retrocederán a su posición original.

- Afloje el pomo A (5) y el pomo B (6).

#### ► Fig. 9

- Ajuste la posición del pomo B a la carrera de corte requerida, y después apriete el pomo B solamente.

### NOTA:

- El indicador (17) y la escala (7) funcionan como referencia para la profundidad. En el caso de muela de diamante de 125 mm (5"), la posición más baja de la escala indica una profundidad de 20 mm (13/16"), y la posición media de la escala indica una profundidad de 10 mm (3/8").

#### ► Fig. 10

## Instalación de la empuñadura en el protector de muela con recogida de polvo o en la herramienta.

Instale la empuñadura (18) de acuerdo con las operaciones.

#### ► Fig. 11

## Ajuste de la posición de corte

- Afloje el tornillo (19).
- Alinee la acanaladura (20) de la guía (3) con la muela de diamante (12). Después apriete el tornillo.

#### ► Fig. 12

## Conexión de un aspirador

### AVISO:

- No conecte a la boquilla nada a excepción de la manguera del aspirador. Los otros accesorios, como la bolsa para polvo, se pueden prender con las virutas calientes.

Conecte la boquilla (21) a la manguera del aspirador (22). Si la herramienta es de CA (con cable de alimentación), coloque sujetador de manguera (23) en la manguera.

#### ► Fig. 13

## FUNCIONAMIENTO

Utilice la herramienta solamente en la dirección de la flecha mostrada en la ilustración.

#### ► Fig. 14

## PORTUGUÊS (Instruções originais)

## INSTRUÇÕES DE SEGURANÇA

### ⚠️ AVISO:

- Leia todos os avisos e instruções de segurança da ferramenta e do acessório. O incumprimento dos avisos e instruções pode originar choque elétrico, incêndio e/ou ferimentos graves.
- Utilize este acessório apenas com esmerilhadeiras angulares Makita.
- O diâmetro da roda máximo que pode ser utilizado com este acessório é de 125 mm (5"). Não é possível proteger ou controlar adequadamente os acessórios de tamanho incorreto.
- Utilize apenas a roda diamantada adequada em conformidade com o manual de instruções da ferramenta.
- Este acessório foi concebido para o corte de betão com roda diamantada. Nunca utilize este acessório para outros fins ou com roda de esmerilagem.
- Certifique-se de que não existem fendas ou fissuras neste acessório antes da utilização.
- Pare a utilização da ferramenta se existirem fendas ou fissuras no acessório. Caso contrário, pode resultar em ferimentos pessoais.
- Utilize equipamento de proteção pessoal. Utilize sempre proteção ocular durante a operação. Caso contrário, os fragmentos de betão podem ferir os seus olhos. Os equipamentos de proteção, como uma máscara contra a poeira, calçado de segurança antiderrapante, capacete ou proteção auricular utilizados para as condições adequadas, reduzirão os ferimentos pessoais.
- A velocidade nominal do acessório deve ser, pelo menos, igual à velocidade máxima indicada na ferramenta.

### OBSERVAÇÃO:

- Nunca utilize gasolina, benzina, diluente, álcool ou similar. Poderá resultar em descoloração, deformação ou fissuras.

### NOTA:

- Recomenda-se que, quando utilizar com uma roda diamantada espessa como uma roda de ponto de dobra, utilize a esmerilhadeira com SJS ou função de arranque suave.
- Este acessório destina-se apenas à ferramenta com a peça de montagem que tem 5 entalhes (8) e cerca de 42,5 mm (1-11/16") de diâmetro conforme apresentado na figura.

#### ► Fig. 3

## DESCRIÇÃO DAS PEÇAS

1.	Orifício para a pega lateral	2.	Parafuso de fecho da tampa
3.	Guia	4.	Protuberância
5.	Botão A (para fixação da posição)	6.	Botão B (para intervalo de curso)
7.	Régua	-	-

#### ► Fig. 1

## MONTAGEM

### **⚠️ PRECAUÇÃO:**

- **Desligue sempre a ferramenta e desconecte ou remova a(s) bateria(s) antes de executar qualquer trabalho neste acessório.**

### **Instalar o resguardo da roda de recolha de pó**

1. Remova o disco, a roda, etc. e o resguardo da roda da ferramenta.
2. Enquanto empurra a alavanca de bloqueio (9), monte a ferramenta com os entalhes (8) alinhados com as protuberâncias (4) no resguardo da roda de recolha de pó.

#### ► Fig. 2

3. Enquanto empurra a alavanca de bloqueio na direção de A, empurre a ferramenta pressionando para baixo a cabeça da ferramenta conforme apresentado na figura.

(Pressione a ferramenta a direito. Caso contrário, não consegue pressionar completamente a ferramenta.)

4. Enquanto mantém a posição da alavanca de bloqueio e da ferramenta conforme descrito no passo 3, rode a ferramenta na direção de B e, em seguida, altere o ângulo da ferramenta para o trabalho.

(Pressione completamente a ferramenta. Caso contrário, não consegue rodar a ferramenta.)

#### ► Fig. 4

### **⚠️ PRECAUÇÃO:**

- **Certifique-se de que o resguardo da roda está firmemente bloqueado pela alavanca de bloqueio com um dos orifícios no resguardo da roda.**

### **Instalar a roda diamantada**

1. Solte o parafuso de fecho da tampa (2) e abra a tampa (10).

#### ► Fig. 5

2. Instale a flange interior (11), a roda diamantada (12) e a porca de bloqueio (13) por esta ordem no eixo (14).

#### ► Fig. 6

3. Pressione o bloqueio do eixo (15) para bloquear o eixo e, em seguida, aperte a porca de bloqueio firmemente com a chave.

#### NOTA:

No caso de uma roda diamantada com uma espessura de 4 mm ou superior, instale a porca de bloqueio com a respetiva peça-piloto (peça projetada) (16) para baixo. No caso de rodas diamantadas com espessura inferior a 4 mm, instale a porca de bloqueio para cima.

#### ► Fig. 7

4. Feche a tampa e, em seguida, aperte o parafuso de fecho da tampa.

### **⚠️ PRECAUÇÃO:**

- **Utilize sempre apenas rodas diamantadas genuínas.**
- **Aperte firmemente o parafuso de fecho da tampa.** Caso contrário, a tampa pode abrir durante a operação e causar ferimentos.

### **Ajustar a profundidade de corte**

1. Solte o botão B (6), desloque o botão B para a posição mais baixa e, em seguida, aperte o botão B.

#### NOTA:

- O botão B é um batente que evita que a ferramenta vá mais fundo do que a posição do botão B. Por isso, quando o botão B se encontra na posição mais baixa, a profundidade de corte é ajustável para o máximo deste acessório.

#### ► Fig. 8

2. Solte o botão A (5), ajuste a posição da ferramenta para a profundidade necessária e, em seguida, aperte o botão A.

### **Ajustar o intervalo de curso para corte penetrante**

### **⚠️ PRECAUÇÃO:**

- **Certifique-se de que segura a ferramenta e o resguardo da roda de recolha de pó durante o ajuste.** A ferramenta e o resguardo da roda de recolha de pó retornam para a sua posição original.

1. Solte o botão A (5) e o botão B (6).

#### ► Fig. 9

2. Ajuste a posição do botão B para o curso de corte necessário e, em seguida, aperte apenas o botão B.

#### NOTA:

- O indicador (17) e a régua (7) funcionam como referência de profundidade. No caso de uma roda diamantada de 125 mm (5"), a posição da régua mais baixa indica 20 mm (13/16") de profundidade e a régua média indica 10 mm (3/8") de profundidade.

#### ► Fig. 10

### **Instale o punho no resguardo da roda de recolha de pó ou na ferramenta.**

Instale o punho (18) de acordo com as operações.

#### ► Fig. 11

### **Ajustar a posição de corte**

1. Solte o parafuso (19).
2. Alinhe a ranhura (20) na guia (3) com a roda diamantada (12). Em seguida, aperte o parafuso.

#### ► Fig. 12

## Ligar ao aspirador

### OBSERVAÇÃO:

- **Não ligue ao bocal que não o bocal da mangueira do aspirador.** O outro acessório, como o saco para pó, pode incendiar devido a aparas quentes.

Ligue o bocal (21) à mangueira do aspirador (22). Se a ferramenta for de CA (com cabo de alimentação), prenda o suporte da mangueira (23) na mangueira.

► Fig. 13

## OPERAÇÃO

Opere a ferramenta apenas para a direção da seta apresentada na ilustração.

► Fig. 14

## DANSK (Oprindelige instruktioner)

## SIKKERHEDSINSTRUKTIONER

### ⚠ ADVARSEL:

- **Læs alle sikkerhedsadvarsler og instruktioner for både maskinen og tilbehøret.** Hvis advarsler og instruktioner ikke overholdes, kan det medføre elektrisk stød, brand og/eller alvorlig personskade.
- **Brug kun dette tilbehør med Makita-vinkelslibere.**
- **Den maksimale skivediameter, der kan bruges med dette tilbehør, er 125 mm (5").** Tilbehør med forkert størrelse kan ikke beskyttes eller kontrolleres tilstrækkeligt.
- **Brug kun egnet diamantskive i overensstemmelse med maskinens brugsanvisning.**
- **Dette tilbehør er beregnet til skæring i beton med diamantskive. Brug aldrig dette tilbehør til andre formål eller med slibeskive.**
- **Kontroller, at der ikke er revner eller brud på dette tilbehør før brugen.**
- **Stop brugen af maskinen, hvis der er revner eller brud på tilbehøret.** Ellers kan det muligvis medføre personskade.
- **Bær personligt beskyttelsesudstyr. Brug altid øjenbeskyttelse under arbejdet.** Ellers kan betonstykker muligvis skade dine øjne. Beskyttelsesudstyr som f.eks. støvmaske, skridsikre sko, hjelm eller høreværn, der benyttes under de relevante forhold, forebygger personskader.
- **Tilbehørets nominelle hastighed skal være beregnet til mindst den samme som den maksimale hastighed, som er anført på maskinen.**

### BEMÆRKNING:

- **Anvend aldrig benzin, rensbenzin, fortynder, sprit og lignende.** Dette kan medføre misfarvning, deformering eller revner.

### BEMÆRK:

- Det anbefales, at når du anvender med en tyk diamantskive, som fx tuckpointing-skive, skal du bruge sliberen med SJS eller blød start-funktion.

- Dette tilbehør er kun til maskinen med den monteringsdel, som har 5 indhak (8) og ca. en diameter på 42,5 mm (1-11/16") som vist på figuren.

► Fig.3

## BESKRIVELSE AF DELENE

1.	Hul til sidehåndtag	2.	Skrue til dæksellås
3.	Styr	4.	Fremspring
5.	Knap A (til fastgørelse af positionen)	6.	Knap B (til slagområde)
7.	Skala	-	-

► Fig.1

## SAMLING

### ⚠ FORSIGTIG:

- **Sluk altid maskinen og tag den ud af forbindelse, eller fjern akkuen/akkuerne, inden der udføres noget arbejde på dette tilbehør.**

### Montering af beskyttelseskærmen til støvopsamling

1. Fjern disken, skiven osv. og beskyttelseskærmen fra maskinen.
2. Mens du trykker på låsearmen (9), skal du montere maskinen med indhakkene (8) rettet ind med fremspringene (4) på beskyttelseskærmen til støvopsamling.

► Fig.2

3. Mens du trykker låsearmen mod A, skal du trykke maskinen ind ved at holde ned på maskinens hoved som vist på figuren.

(Tryk maskinen lige ned. Ellers kan du ikke trykke maskinen helt ind.)

4. Mens du beholder låsearmens og maskinens position, som beskrevet i trin 3, skal du dreje maskinen mod B og derefter ændre vinklen på maskinen i overensstemmelse med arbejdet.

(Tryk maskinen helt ind. Ellers kan du ikke dreje maskinen.)

► Fig.4

### ⚠ FORSIGTIG:

- **Kontroller at beskyttelseskærmen er låst ordentligt fast vha. låsearmen med et af hullerne i beskyttelseskærmen.**

### Montering af diamantskive

1. Løsn skruen til dæksellåsen (2) og åbn dækslet (10).

► Fig.5

2. Monter den indvendige flange (11), diamantskiven (12) og låsemøtrikken (13) i den rækkefølge på spindlen (14).

► Fig.6

3. Tryk på aksellåsen (15) for at låse spindlen og stram derefter låsemøtrikken ordentligt med nøglen.

## BEMÆRK:

For diamantskiver på 4 mm eller tykkere skal du montere låsemøtrikken med dens forsidedel (fremspringende del) (16) nedad. For diamantskiver, som er tyndere end 4 mm, skal du montere låsemøtrikken opad.

### ► Fig.7

4. Luk dækslet, og stram derefter skruen til dæksellåsen.

## ⚠️ FORSIGTIG:

- **Brug altid kun originale diamantskiver.**
- **Stram skruen til dæksellåsen forsvarligt til.** Ellers kan dækslet muligvis åbne sig under betjening og forårsage en skade.

## Justering af skæredybden

1. Løsn knappen B (6), flyt knappen B hen på den nederste position, og stram derefter knappen B.

## BEMÆRK:

- Knappen B er en stopper, som forhindrer maskinen i at gå dybere end positionen på knappen B. Så når knappen B er på den nederste position, kan skæredybden justeres til det maksimale for dette tilbehør.

### ► Fig.8

2. Løsn knappen A (5), juster positionen af maskinen til den krævede dybde, og stram derefter knappen A.

## Justering af slagområdet for indstik

## ⚠️ FORSIGTIG:

- **Sørg for at holde fast i maskinen og beskyttelseskærmen til støvopsamling under justering.** Maskinen og beskyttelseskærmen til støvopsamling springer tilbage til dens oprindelige position.

1. Løsn knappen A (5) og knappen B (6).

### ► Fig.9

2. Juster positionen af knappen B til det krævede skæreslag, og stram derefter kun knappen B.

## BEMÆRK:

- Indikatoren (17) og skalaen (7) fungerer som en dybdereference. Hvis der er tale om en 125 mm (5") diamantskive, angiver den laveste skalaposition 20 mm (13/16") dybde, og midterskalaen angiver 10 mm (3/8") dybde.

### ► Fig.10

## Montering af indstillingsgrebet på beskyttelseskærmen til støvopsamling eller maskinen

Monter indstillingsgrebet (18) i overensstemmelse med betjeningerne.

### ► Fig.11

## Justering af skærepositionen

1. Løsn skruen (19).
2. Ret rillen (20) på styret (3) ind med diamantskiven (12). Tilspænd derefter skruen.

### ► Fig.12

## Tilslutning med støvsuger

## BEMÆRKNING:

- **Tilslut ikke mundstykket til noget andet end slangen på støvsugeren.** Andet tilbehør, som fx en støvpose, kan muligvis antændes af varme spåner.

Tilslut mundstykket (21) til slangen på støvsugeren (22). Hvis maskinen kører på vekselstrøm (med netledning), skal du fastgøre slangeholderen (23) på slangen.

### ► Fig.13

## ANVENDELSE

Anvend kun maskinen i pilens retning, som vist på illustrationen.

### ► Fig.14

## ΕΛΛΗΝΙΚΑ (Αρχικές οδηγίες)

## ΟΔΗΓΙΕΣ ΑΣΦΑΛΕΙΑΣ

## ⚠️ ΠΡΟΕΙΔΟΠΟΙΗΣΗ:

- **Διαβάστε όλες τις προειδοποιήσεις ασφάλειας και οδηγίες για το εργαλείο και το εξάρτημα.** Η μη τήρηση των προειδοποιήσεων και οδηγιών μπορεί να οδηγήσει σε ηλεκτροπληξία, πυρκαγιά ή/και σοβαρό τραυματισμό.
- **Χρησιμοποιήστε αυτό το εξάρτημα μόνο μεγωνιακούς λειαντήρες της Makita.**
- **Η μέγιστη διάμετρος τροχού που μπορεί να χρησιμοποιηθεί με αυτό το εξάρτημα είναι 125 mm (5").** Εξαρτήματα λανθασμένου μεγέθους δεν μπορούν να προφυλαχθούν ή να ελεγχθούν επαρκώς.
- **Να χρησιμοποιείτε μόνο κατάλληλο διαμαντοτροχό σύμφωνα με το εγχειρίδιο οδηγιών του εργαλείου.**
- **Αυτό το εξάρτημα προορίζεται για κοπή τσιμέντου με διαμαντοτροχό. Μην χρησιμοποιήσετε ποτέ αυτό το εξάρτημα για άλλους σκοπούς ή με τροχό λείανσης.**
- **Πριν από τη χρήση, να ελέγχετε αν υπάρχουν ραγίσματα ή σπάσιμο σε αυτό το εξάρτημα.**
- **Σταματήστε να χρησιμοποιείτε το εργαλείο αν υπάρχουν ραγίσματα ή σπάσιμο στο εξάρτημα.** Διαφορετικά, μπορεί να προκύψει προσωπικός τραυματισμός.
- **Να χρησιμοποιείτε ατομικό εξοπλισμό προστασίας. Κατά τη λειτουργία, να φοράτε πάντα προστασία ματιών.** Διαφορετικά, τα θραύσματα τσιμέντου μπορεί να βλάψουν τα μάτια σας. Αν χρησιμοποιείτε το σωστό προστατευτικό εξοπλισμό, όπως προσωπίδα κατά της σκόνης, αντιολισθητικά παπούτσια ασφάλειας, κράνος ή προστατευτικό ακοής, ανάλογα με τις συνθήκες, θα μειωθεί ο κίνδυνος πρόκλησης προσωπικών τραυματισμών.
- **Η ονομαστική ταχύτητα του εξαρτήματος πρέπει να είναι τουλάχιστον ίση με την μέγιστη ταχύτητα που είναι σημειωμένη στο εργαλείο.**

## ΕΙΔΟΠΟΙΗΣΗ:

- Μην χρησιμοποιείτε ποτέ βενζίνη, πετρελαϊκό αιθέρα, διαλυτικό, αλκοόλη ή παρόμοιες ουσίες. Μπορεί να προκληθεί αποχρωματισμός, παραμόρφωση ή ρωγμές.

## ΠΑΡΑΤΗΡΗΣΗ:

- Όταν χρησιμοποιείτε με παχύ διαμαντοτροχό, όπως τροχό για τα διάκενα ανάμεσα σε τούβλα, συνιστάται να χρησιμοποιείτε τον εκτριβέα με SJS ή λειτουργία ομαλής εκκίνησης.
- Αυτό το εξάρτημα προορίζεται μόνο για το εργαλείο με το τμήμα στερέωσης που έχει 5 εγκοπές (8) και διάμετρο περίπου 42,5 mm (1-11/16"), όπως απεικονίζεται στην εικόνα.

### ► Εικ.3

## ΠΕΡΙΓΡΑΦΗ ΕΞΑΡΤΗΜΑΤΩΝ

1.	Οπή για πλευρική λαβή	2.	Βίδα ασφάλισης καλύμματος
3.	Οδηγός	4.	Προεξοχή
5.	Κομβίο Α (για στερέωση στη θέση)	6.	Κομβίο Β (για εύρος διαδρομής)
7.	Κλίμακα	-	-

### ► Εικ.1

## ΣΥΝΑΡΜΟΛΟΓΗΣΗ

### ⚠ ΠΡΟΣΟΧΗ:

- Να απενεργοποιείτε πάντα το εργαλείο ή να αφαιρείτε την(ις) κασέτα(ες) μπαταριών πριν πραγματοποιείτε οποιαδήποτε εργασία σε αυτό το εξάρτημα.

## Τοποθέτηση προστατευτικού συλλογής σκόνης τροχού

- Αφαιρέστε το δίσκο, τον τροχό, κτλ. και τον προφυλακτήρα τροχού από το εργαλείο.
- Ενώ πατάτε το μοχλό κλειδώματος (9), στερεώστε το εργαλείο με τις εγκοπές (8) ευθυγραμμισμένες με τις προεξοχές (4) στο προστατευτικό συλλογής σκόνης τροχού.

### ► Εικ.2

- Ενώ ωθείτε το μοχλό κλειδώματος προς το Α, ωθήστε το εργαλείο προς τα μέσα κρατώντας την κεφαλή του εργαλείου όπως απεικονίζεται στην εικόνα.

(Ωθήστε το εργαλείο προς τα κάτω και ευθεία.

Διαφορετικά, δεν μπορείτε να ωθήσετε εντελώς το εργαλείο).

- Ενώ κρατάτε τη θέση του μοχλού κλειδώματος και εργαλείου όπως περιγράφεται στο βήμα 3, περιστρέψτε το εργαλείο προς το Β και, στη συνέχεια, αλλάξτε τη γωνία του εργαλείου ανάλογα με την εργασία.

(Ωθήστε το εργαλείο μέχρι τέρμα. Διαφορετικά, δεν μπορείτε να περιστρέψετε το εργαλείο).

### ► Εικ.4

### ⚠ ΠΡΟΣΟΧΗ:

- Να βεβαιώνετε ότι ο προφυλακτήρας τροχού είναι καλά ασφαλισμένος με το μοχλό κλειδώματος σε μία από τις σπές στον προφυλακτήρα τροχού.

## Τοποθέτηση διαμαντοτροχού

- Χαλαρώστε τη βίδα ασφάλισης καλύμματος (2) και ανοίξτε το κάλυμμα (10).

### ► Εικ.5

- Τοποθετήστε την εσωτερική φλάντζα (11), τον διαμαντοτροχό (12) και το παξιμάδι ασφάλισης (13) με αυτή τη σειρά επάνω στην άτρακτο (14).

### ► Εικ.6

- Πιέστε το εξάρτημα κλειδώματος άξονα (15) για να ασφαλίσετε την άτρακτο και μετά σφίξτε καλά το παξιμάδι ασφάλισης με το κλειδί.

## ΠΑΡΑΤΗΡΗΣΗ:

Για διαμαντοτροχό 4 mm ή παχύτερο, τοποθετήστε το παξιμάδι ασφάλισης με το καθοδηγητικό μέρος (μέρος που προεξέχει) (16) στραμμένο προς τα κάτω. Για διαμαντοτροχούς λεπτότερους από 4 mm, τοποθετήστε το παξιμάδι ασφάλισης προς τα πάνω.

### ► Εικ.7

- Κλείστε το κάλυμμα και μετά σφίξτε τη βίδα ασφάλισης καλύμματος.

### ⚠ ΠΡΟΣΟΧΗ:

- Να χρησιμοποιείτε πάντα μόνο γνήσιους διαμαντοτροχούς.
- Σφίξτε καλά τη βίδα ασφάλισης καλύμματος. Διαφορετικά, το κάλυμμα μπορεί να ανοίξει κατά τη λειτουργία και να προκληθεί τραυματισμός.

## Ρύθμιση του βάθους κοπής

- Χαλαρώστε το κομβίο Β (6), μετακινήστε το κομβίο Β στη χαμηλότερη θέση και μετά σφίξτε το κομβίο Β.

## ΠΑΡΑΤΗΡΗΣΗ:

- Το κομβίο Β είναι ένας αναστολέας που εμποδίζει το εργαλείο από το να πηγαίνει πιο βαθιά από τη θέση του κομβίου Β. Έτσι, όταν το κομβίο Β βρίσκεται στη χαμηλότερη θέση, το βάθος κοπής είναι δυνατόν να ρυθμιστεί στο μέγιστο αυτού του εξαρτήματος.

### ► Εικ.8

- Χαλαρώστε το κομβίο Α (5), ρυθμίστε τη θέση του εργαλείου στο απαιτούμενο βάθος και μετά σφίξτε το κομβίο Α.

## Ρύθμιση του εύρους διαδρομής για βαθιά κοπή

### ⚠ ΠΡΟΣΟΧΗ:

- Φροντίστε να κρατάτε το εργαλείο και το προστατευτικό συλλογής σκόνης τροχού κατά τη διάρκεια της ρύθμισης. Το εργαλείο και το προστατευτικό συλλογής σκόνης τροχού επιστρέφουν με ελατήριο στην αρχική θέση.

- Χαλαρώστε το κομβίο Α (5) και το κομβίο Β (6).

### ► Εικ.9

2. Ρυθμίστε τη θέση του κομβίου B στην απαιτούμενη διαδρομή κοπής και μετά σφίξτε το κομβίο B μόνο.

#### ΠΑΡΑΤΗΡΗΣΗ:

- Η ένδειξη (17) και η κλίμακα (7) λειτουργούν ως αναφορά βάθους. Σε περίπτωση διαμαντοτροχού 125 mm (5"), η χαμηλότερη θέση κλίμακας υποδεικνύει βάθος 20 mm (13/16") και η μεσαία κλίμακα υποδεικνύει βάθος 10 mm (3/8").

#### ► Εικ.10

### Τοποθέτηση της λαβής του προστατευτικού συλλογής σκόνης τροχού ή του εργαλείου

Τοποθετήστε τη λαβή (18) ανάλογα με τις εργασίες.

#### ► Εικ.11

### Ρύθμιση της θέσης κοπής

1. Χαλαρώστε τη βίδα (19).
2. Ευθυγραμμίστε την εγκοπή (20) στον οδηγό (3) με τον διαμαντοτροχό (12). Μετά, σφίξτε τη βίδα.

#### ► Εικ.12

### Σύνδεση με καθαριστικό

#### ΕΙΔΟΠΟΙΗΣΗ:

- **Μην συνδέετε στο ακροφύσιο τίποτα άλλο εκτός από τον εύκαμπτο σωλήνα του καθαριστικού.** Το άλλο εξάρτημα, όπως μια σακούλα σκόνης, μπορεί να αναφλεγεί από ένα ζεστό θραύσμα.

Συνδέστε το ακροφύσιο (21) με τον εύκαμπτο σωλήνα του καθαριστικού (22). Αν το εργαλείο λειτουργεί με εναλλασσόμενο ρεύμα (με ηλεκτρικό καλώδιο), συνδέστε τον υποδοχέα εύκαμπτου σωλήνα (23) στον εύκαμπτο σωλήνα.

#### ► Εικ.13

## ΛΕΙΤΟΥΡΓΙΑ

Θέστε το εργαλείο σε λειτουργία μόνο προς την κατεύθυνση του βέλους που απεικονίζεται στην εικόνα.

#### ► Εικ.14

## TÜRKÇE (Orijinal talimatlar)

## GÜVENLİK TALİMATLARI

#### ⚠ UYARI:

- **Aletin ve aksesuarın tüm güvenlik uyarıları ve talimatlarını okuyun.** Uyarılara ve talimatlara uyulmaması elektrik çarpması, yangın ve/veya ciddi yaralanmalar ile sonuçlanabilir.
- **Bu aksesuarı sadece Makita taşlama makineleri ile kullanın.**
- **Bu aksesuarla kullanılacak maksimum disk çapı 125 mm'dir (5").** Doğru boyutta olmayan aksesuarlar yeterince korunamayabilir veya kontrol edilemeyebilir.
- **Sadece aletin kullanma kılavuzuna göre uygun elmas disk kullanın.**

- **Bu aksesuar, elmas disk ile beton kesmek için tasarlanmıştır. Bu aksesuarı hiçbir zaman başka amaçlarla veya taşlama diskini kullanmayın.**
- **Kullanmadan önce bu aksesuar üzerinde çatlak ya da kırık olup olmadığını kontrol edin.**
- **Aksesuar üzerinde çatlak ya da kırık varsa aleti kullanmayı durdurun.** Aksi takdirde yaralanmaya neden olabilir.
- **Kişisel koruyucu ekipman kullanın. Çalışma sırasında daima göz koruyucu takın.** Aksi takdirde beton parçaları gözlerinize zarar verebilir. Uygun koşullar için kullanılan toz maskesi, kaymaz güvenlik ayakkabıları, baret ya da kulak korumaları gibi koruyucu ekipman, yaralanmaları önler.
- **Aksesuarın anma hızı en azından aletin üstünde belirtilen maksimum hıza eşit olmalıdır.**

#### ÖNEMLİ NOT:

- **Benzin, tiner, alkol ve benzeri maddeleri kesinlikle kullanmayın.** Renk değişimi, deformasyon veya çatlaklara neden olabilir.

#### NOT:

- Gömme derz diskini gibi kalın bir elmas disk ile kullanırken taşlama makinesinin SJS veya yumuşak başlama fonksiyonu ile kullanılması önerilir.
- Bu aksesuar yalnızca şekilde gösterildiği gibi 5 çentik (8) ve yaklaşık 42,5 mm (1-11/16") çapa sahip montaj parçalı alet içindir.

#### ► Şek.3

## PARÇALARIN TANIMI

1.	Yan kavrama kolu deliği	2.	Kapak kilitleme vidası
3.	Kılavuz	4.	Çıkıntı
5.	Düğme A (konumu sabitlemek için)	6.	Düğme B (hareket aralığı için)
7.	Skala	-	-

#### ► Şek.1

## MONTAJ

#### ⚠ DİKKAT:

- **Bu aksesuar üzerinde herhangi bir işlem yapmadan önce mutlaka aleti kapatın ve fişini prizden çekin veya batarya kartuşunu/kartuşlarını çıkarın.**

### Toz toplayıcı disk siperinin takılması

1. Disk, çark, vb. ve disk siperini aletten çıkarın.
2. Kilitleme koluna (9) bastırırken aleti, çentikler (8) toz toplayıcı disk siperinin üzerindeki çıkıntılarla (4) aynı hizada olacak şekilde monte edin.

#### ► Şek.2

3. Kilitleme kolunu A'ya doğru bastırarak aleti, şekilde gösterildiği gibi aletin kafasını tutarak itmek suretiyle sokun.

(Aleti düz bir şekilde aşağı ittin. Aksi takdirde aleti tamamen ittiremezsiniz.)

4. Kilitleme kolunu ve alet konumunu adım 3'te tarif edildiği gibi tutarken aleti B'ye doğru döndürün ve ardından aletin açısını işe göre değiştirin.

(Aleti tamamen ittirin. Aksi takdirde aleti döndüremezsiniz.)

#### ► Şek.4

#### ⚠ DİKKAT:

- Disk siperinin disk siperi üzerindeki deliklerden biri ile kilitleme kolu tarafından sıkıca kilitletiğinden emin olun.

### Elmas diskin takılması

1. Kapak kilitleme vidasını (2) gevşetin ve kapağı (10) açın.

#### ► Şek.5

2. İç flanşı (11), elmas diski (12) ve kilit somununu (13) bu sıra ile mile (14) takın.

#### ► Şek.6

3. Mili kilitlemek için şaft kilidine (15) basın ve ardından kilit somununu anahtarla iyice sıkın.

#### NOT:

4 mm veya daha kalın elmas disk için kilit somununu, kılavuz kısmı (çıkıntılı kısım) (16) aşağı bakacak şekilde takın. 4 mm'den ince elmas diskler için kilit somununu yukarı bakacak şekilde takın.

#### ► Şek.7

4. Kapağı kapatın ve ardından kapak kilitleme vidasını sıkın.

#### ⚠ DİKKAT:

- Her zaman sadece orijinal elmas disk kullanın.
- Kapak kilitleme vidasını iyice sıkın. Aksi takdirde çalışma sırasında kapak açılabilir ve yaralanmaya neden olabilir.

### Kesim derinliğinin ayarlanması

1. Düğme B'yi (6) gevşetin, düğme B'yi en alt konuma alın ve ardından düğme B'yi sıkın.

#### NOT:

- Düğme B, aletin düğme B konumundan daha derine gitmesine engelleyen bir durdurucudur. Bu yüzden düğme B en alt konumda iken kesim derinliği, bu aksesuarın maksimumuna ayarlanabilir.

#### ► Şek.8

2. Düğme A'yı (5) gevşetin, aletin konumunu gereken derinliğe ayarlayın ve ardından düğme A'yı sıkın.

### Daldırmalı kesim için hareket aralığının ayarlanması

#### ⚠ DİKKAT:

- Ayar sırasında aleti ve toz toplayıcı disk siperini mutlaka tutun. Alet ve toz toplayıcı disk siperi, orijinal konumuna geri gelir.

1. Düğme A (5) ve düğme B'yi (6) gevşetin.

#### ► Şek.9

2. Düğme B'nin konumunu gereken kesim hareket aralığına ayarlayın ve ardından sadece düğme B'yi sıkın.

#### NOT:

- Gösterge (17) ve skala (7) derinlik referansı işlevi görür. 125 mm (5") elmas disk durumunda en düşük skala konumu 20 mm (13/16") derinliği gösterir ve orta skala 10 mm (3/8") derinliği gösterir.

#### ► Şek.10

### Kavrama kolunun toz toplayıcı disk siperine veya alete takılması

Kavrama kolunu (18) çalışmalara uygun olarak takın.

#### ► Şek.11

### Kesim konumunun ayarlanması

1. Vidayı (19) gevşetin.
2. Kılavuz (3) üzerindeki girintiyi (20) elmas disk (12) ile hizalayın. Ardından vidayı sıkın.

#### ► Şek.12

### Süpürgeye bağlama

#### ÖNEMLİ NOT:

- Nozula süpürge hortumunda başka bir şey bağlamayın. Toz torbası gibi başka aksesuarlar sıcak küçük parçalar tarafından tutuşturulabilir.

Nozulu (21) süpürge hortumuna (22) bağlayın. Alet AC (elektrik kablolu) ise hortuma hortum klipsi (23) takın.

#### ► Şek.13

## KULLANIM

Aleti sadece şekilde gösterilen ok yönünde kullanın.

#### ► Şek.14

## SVENSKA (Originalinstruktioner)

## SÄKERHETSANVISNINGAR

#### ⚠ VARNING:

- Läs samtliga säkerhetsvarningar och instruktioner till både verktyget och tillbehöret. Underlåtenhet att följa varningar och instruktioner kan leda till elstöt, brand och/eller allvarliga personskador.
- Använd endast detta tillbehör med Makitas vinkelslipmaskiner.
- Den maximala skivdiametern som kan användas med det här tillbehöret är 125 mm (5"). Tillbehör i olämplig storlek kan inte skyddas eller styras tillräckligt väl.
- Använd endast lämplig diamantskiva i enlighet med verktygets bruksanvisning.
- Detta tillbehör är avsett för skärning i betong med diamantskiva. Använd aldrig detta tillbehör i något annat syfte eller med slipskiva.
- Kontrollera före användning att tillbehöret inte är sprucket eller trasigt.
- Sluta använda verktyget om det finns sprickor eller trasiga delar på tillbehöret. I annat fall kan personskada uppstå.

- **Använd personlig säkerhetsutrustning. Använd alltid ögonskydd under användning.** I annat fall kan ögonen skadas av betongfragment. Skyddsutrustning som t.ex. dammask, halkfria skor, skyddshjälm och hörselskydd som används under lämpliga förhållanden minskar risken för personskador.
- **Tillbehörets nominella varvtal måste vara minst lika med det maximala varvtalet som anges på verktyget.**

#### **OBSERVERA:**

- **Använd aldrig bensin, förtunningsmedel, alkohol eller liknande.** Missfärgning, deformation eller sprickor kan uppstå.

#### **OBS:**

- Vid användning med en tjock diamantskiva, t.ex. ett fästhjul, rekommenderas att slipmaskinen används med SJS eller mjukstartfunktion.
- Detta tillbehör är endast till för verktyget med monteringsdelen som har 5 skåror (8) och omkring 42,5 mm (1-11/16") diameter så som visas på bilden.

#### ► Fig. 3

### BESKRIVNING AV DELAR

1.	Hål för sidohandtag	2.	Höljeslockskruv
3.	Ledare	4.	Utsprång
5.	Vred A (för att fixera positionen)	6.	Vred B (för slagintervall)
7.	Skala	-	-

#### ► Fig. 1

### MONTERING

#### **⚠FÖRSIKTIGT:**

- **Stäng alltid av verktyget och koppla ur eller ta bort batterikassetten/kassetterna innan något arbete utförs på detta tillbehör.**

#### **Installera det dammuppsamlande sprängskyddet**

1. Ta bort skivan etc. och sprängskyddet från verktyget.
2. Håll låsspaken (9) intryckt och montera samtidigt verktyget med skårorna (8) inpassade i utsprången (4) på det dammuppsamlande sprängskyddet.

#### ► Fig. 2

3. Skjut låsspaken mot A och tryck in verktyget genom att hålla ner huvudet på det enligt bilden.

(Tryck verktyget rakt neråt. Annars kan du inte trycka in det helt och hållet.)

4. Behåll låsspakens och verktygets position enligt beskrivningen i steg 3, rotera samtidigt verktyget mot B och ändra sedan verktygets vinkel mot arbetsstycket.

(Tryck in verktyget helt och hållet. Annars kan du inte rotera verktyget.)

#### ► Fig. 4

#### **⚠FÖRSIKTIGT:**

- **Se till att sprängskyddet är ordentligt låst med låsspaken med ett av hålen i sprängskyddet.**

#### **Installera diamantskivan**

1. Lossa höljeslockskraven (2) och öppna höljet (10).

#### ► Fig. 5

2. Installera den inre flänsen (11), diamantskivan (12) och låsmuttern (13) i den ordningen på spindel (14).

#### ► Fig. 6

3. Tryck på spindellåset (15) för att låsa spindel, och vrid sedan åt låsmuttern ordentligt med nyckeln.

#### **OBS:**

För en diamantskiva på 4 mm eller tjockare installerar du låsmuttern med dess styrdel (utskjutande del) (16) neråt. För diamantskivor tunnare än 4 mm ska låsmuttern installeras uppåt.

#### ► Fig. 7

4. Stäng höljet och vrid sedan åt höljeslockskraven.

#### **⚠FÖRSIKTIGT:**

- **Använd alltid bara genuin diamantskiva.**
- **Vrid åt höljeslockskraven ordentligt.** I annat fall kan höljet öppnas under användning och orsaka skada.

#### **Ställa in kapningsdjupet**

1. Lossa vredet B (6), för vredet till den lägsta positionen och vrid sedan åt det.

#### **OBS:**

- Vredet B är ett stopp som hindrar verktyget från att gå djupare ner än dess position. När vredet B är i den lägsta positionen är alltså skärdjupet justerbart till vad som är max för detta tillbehör.

#### ► Fig. 8

2. Lossa vredet A (5), justera verktygets position till önskat djup och vrid sedan åt vredet A.

#### **Justera slagintervallet för genomstick**

#### **⚠FÖRSIKTIGT:**

- **Se till att hålla verktyget och det dammuppsamlande sprängskyddet under justeringen.** Verktyget och det dammuppsamlande sprängskyddet fjädrar tillbaka till sin ursprungsposition.

1. Lossa vredet A (5) och vredet B (6).

#### ► Fig. 9

2. Justera positionen för vredet B till önskat skärmoment och vrid sedan åt endast vredet B.

#### **OBS:**

- Indikatorn (17) och skalan (7) fungerar som djuppreferens. När det gäller diamantskivan på 125 mm (5") visar skalans lägsta position ett djup på 20 mm (13/16"), och mittenskalen visar ett djup på 10 mm (3/8").

#### ► Fig. 10

## Installera handtaget på det dammuppsamlande sprängskyddet eller verktyget.

Installera handtaget (18) i enlighet med funktionerna.

► Fig. 11

## Justera skärpositionen

1. Lossa på skruven (19).
2. Passa in skåran (20) på ledaren (3) med diamantskivan (12). Dra sedan åt skruven.

► Fig. 12

## Anslutning till dammsugare

### OBSERVERA:

- Anslut inte till något annat munstycke än dammsugarens slang. De andra tillbehören, som dammpåsen, kan antändas av heta flakor.

Anslut munstycket (21) till dammsugarens slang (22). Om verktyget är AC (med nätsladd), fäster du slanghållaren (23) på slangen.

► Fig. 13

## ANVÄNDNING

Kör verktyget endast i den riktning som visas av pilen på illustrationen.

► Fig. 14

## NORSK (Originalinstruksjoner)

## SIKKERHETSINSTRUKSJONER

### ⚠ ADVARSEL:

- Les alle sikkerhetsadvarsler og instruksjoner for både verktøyet og tilbehøret. Hvis du ikke følger alle advarslene og instruksjonene, kan det føre til elektriske støt, brann og/eller alvorlige personskader.
- Bruk dette tilbehøret bare med Makita-vinkelslipere.
- Maks. skivediameter som kan brukes med dette tilbehøret er 125 mm (5"). Tilbehør i feil størrelse kan ikke sikres eller kontrolleres tilstrekkelig.
- Bruk kun riktig diamantskive i henhold til verktøyets bruksanvisning.
- Dette tilbehøret er beregnet på betongsaging med diamantskive. Tilbehøret må aldri brukes til andre formål eller med slipeskive.
- Før du begynner å bruke dette tilbehøret, må du kontrollere om det har sprekker eller andre skader.
- Slutt å bruke verktøyet hvis det er sprekker eller andre skader på tilbehøret. Ellers kan det medføre alvorlige personskader.
- Bruk personlig verneutstyr. Bruk alltid øyevern når du bruker verktøyet. Ellers kan betongfragmenter skade øynene. Verneutstyr som for eksempel støvmaske, sklisliske vernesko, hjelm og hørselsvern reduserer faren for personskader når det brukes riktig.

- Angitt hastighet for tilbehøret må være minst like høy som største angitte hastighet på verktøyet.

### OBS:

- Aldri bruk gasolin, bensin, tynner alkohol eller lignende. Det kan føre til misfarging, deformering eller sprekkdannelse.

### MERK:

- Det anbefales at når en tykk diamantskive brukes, som for eksempel en utstikkende skive, skal sliperen brukes med SJS eller myk start-funksjon.
- Dette tilbehøret er kun for verktøyet med monteringsdelen som har 5 hakk (8) og omtrent 42,5 mm (1-11/16") diameter som vist i figuren.

► Fig.3

## DELEBESKRIVELSE

1.	Hull til sidehåndtak	2.	Deksellåsskrue
3.	Føring	4.	Fremspring
5.	Knott A (for å låse stillingen)	6.	Knott B (for slagområde)
7.	Skala	-	-

► Fig.1

## MONTERING

### ⚠ FORSIKTIG:

- Du må alltid slå av verktøyet og trekke ut kontakten eller ta ut batteriet/batteriene før du utfører arbeid på dette tilbehøret.

## Montere beskyttelseskappen med støvoppsamler

1. Ta av skiven, kappskiven, osv. og beskyttelseskappen fra verktøyet.
2. Mens du skyver sperrespaken (9), monterer du verktøyet med hakkene (8) innrettet med fremspringene (4) på beskyttelseskappen med støvoppsamler.

► Fig.2

3. Mens du skyver sperrespaken mot A, skyver du inne verktøyet ved å holde nede hodet på verktøyet som vist i figuren.

(Skyv verktøyet rett ned. Ellers klarer du ikke å skyve verktøyet helt på plass.)

4. Mens du holder sperrespaken og verktøyet i stillingens om beskrives i trinn 3, roterer du verktøyet mot B, og deretter endrer du vinkelen på verktøyet etter arbeidet som skal utføres.

(Skyv verktøyet helt på plass. Ellers klarer du ikke å rotere verktøyet.)

► Fig.4

### ⚠ FORSIKTIG:

- Kontroller at beskyttelseskappen er låses sikkert av sperrespaken med ett av hullene i beskyttelseskappen.

## Montere diamantskive

1. Løsne deksellåsskruen (2), og åpne dekselet (10).

### ► Fig.5

2. Monter den indre flensen (11), diamantskiven (12) og låsemutteren (13) i denne rekkefølgende på spindelen (14).

### ► Fig.6

3. Trykk på spindellåsen (15) for å låse spindelen, og deretter trekker du låsemutteren godt til med skrunøkkelen.

### MERK:

Når det gjelder en diamantskive som er 4 mm eller tykkere, monterer du låsemutteren med lededelen (delen som stikker ut) (16) nedover. Når det gjelder diamantskiver som er tynnere enn 4 mm, monterer du låsemutteren oppover.

### ► Fig.7

4. Lukk dekselet, og deretter trekker du til deksellåsskruen.

### ▲FORSIKTIG:

- **Bruk alltid kun originale diamantskiver.**
- **Trekk deksellåsskruen godt til.** Ellers kan dekselet åpnet seg under bruk og føre til personskader.

## Justere skjæredybden

1. Løsne knott B (6), flytt knott B til laveste stilling, og deretter trekker du til knott B.

### MERK:

- Knott B er en stopper som hindrer at verktøyet går dypere enn stillingen til knott B. Når knott B er i den laveste stillingen, kan skjæredybden altså maksimalt justeres til dette tilbehørets maksimum.

### ► Fig.8

2. Løsne knott A (5), juster verktøyets stilling til ønsket dybde, og deretter trekker du til knott A.

## Justere slangområdet for dypsaging

### ▲FORSIKTIG:

- **Hold fast i verktøyet og beskyttelseskappen med støvoppsamler mens du justerer.** Verktøyet og beskyttelseskappen med støvoppsamler fjærer tilbake til opprinnelig stilling.

1. Løsne knott A (5) og knott B (6).

### ► Fig.9

2. Juster stillingen til knott B til ønsket sageslag, og trekk deretter kun til knott B.

### MERK:

- Indikatoren (17) og skalaen (7) fungerer som dybdereferanse. Når det gjelder diamantskiver på 125 mm (5"), angir den laveste skalastillingen en dybde på 20 mm (13/16"), og den midterste skalaen angir en dybde på 10 mm (3/8").

### ► Fig.10

## Montere håndtaket på beskyttelseskappen med støvoppsamler eller verktøyet.

Monter håndtaket (18) i henhold til arbeidet som skal utføres.

### ► Fig.11

## Justere sagestillingen

1. Løsne skruen (19).
2. Innrett sporet (20) på føringen (3) med diamantskiven (12). Trekk deretter til skruen.

### ► Fig.12

## Koble til støvsuger

### OBS:

- **Ikke koble munnstykket til annet enn slangen på støvsugeren.** Det andre tilbehøret, for eksempel støvposen, kan antennes av varmt spon.

Koble munnstykket (21) sammen med slangen på støvsugeren (22). Hvis verktøyet er vekselstrøm (med strømledning), fester du slangeholderen (23) på slangen.

### ► Fig.13

## BRUK

Verktøyet skal kun brukes i retning av pilen som vises i illustrasjonen.

### ► Fig.14

## SUOMI (Alkuperäiset ohjeet)

## TURVAOHJEET

### ▲VAROITUS:

- **Lue sekä työkalun että lisävarusteen kaikki turvavaroitukset ja ohjeet.** Jos varoitusten ja ohjeiden noudattaminen laiminlyödään, seurauksena voi olla sähköisku, tulipalo ja/tai vakava vamma.
- **Käytä tätä lisävarustetta vain Makita-kulmahiomakoneiden kanssa.**
- **Suurin laikan halkaisija tätä lisävarustetta käytettäessä on 125 mm (5").** Vääränkokoisia lisävarusteita ei voi suojata tai hallita riittävästi.
- **Käytä vain asianmukaisia timanttilaikoja työkalun ohjekirjan mukaisesti.**
- **Tämä lisävaruste on tarkoitettu betonin leikkaamiseen timanttilaikalla. Älä koskaan käytä tätä lisävarustetta muihin tarkoituksiin tai hiomalaikan kanssa.**
- **Varmista ennen käyttöä, ettei tässä lisävarusteessa ole halkeamia tai murtumia.**
- **Lopeta työkalun käyttö, jos lisävarusteessa on halkeamia tai murtumia.** Muussa tapauksessa voi seurauksena olla henkilövahinkoja.
- **Käytä henkilönsuojaimia. Käytä aina silmäsuojaimia käytön aikana.** Muutoin betonikappaleet saattavat vahingoittaa silmiä. Suojavarusteiden, kuten hengityssuojaimen, pitävien turvakengien, suojakypärän tai kuulosuojaimien, asianmukainen käyttö vähentää loukkaantumisia.

- Lisävarusteen nimellisoikeuden pitää olla vähintään yhtä suuri kuin työkaluun merkitty enimmäisnopeus.

#### **HUOMAUTUS:**

- Älä koskaan käytä bensiiniä, ohenteita, alkoholia tai tms. aineita. Muutoin seurauksena voi olla värjäytyksiä, muodon vääristymiä tai halkeamia.

#### **HUOMAA:**

- Paksun timanttilaikan, kuten segmenttilaikan, kanssa käytettäessä on suositeltavaa käyttää hiomakoneen SJS- tai pehmeäkäynnistysoimintoa.
- Tämä lisävaruste on tarkoitettu vain työkalulle, jonka kiinnikeosa on 5-lovinen (8) ja halkaisijaltaan noin 42,5 mm (1-11/16") kuvan mukaisesti.

#### ► Kuva 3

### OSIEN KUVAUS

1.	Sivukahvan reikä	2.	Suojakannen lukkoruuvi
3.	Ohjain	4.	Uloke
5.	Nuppi A (asennon lukitsemiseen)	6.	Nuppi B (painosyvyyden säätämiseen)
7.	Asteikko	–	–

#### ► Kuva 1

### KOKOONPANO

#### **⚠HUOMIO:**

- Kytke työkalu aina pois päältä ja irrota se pistokkeesta tai poista sen akkupaketit ennen kuin käsittelet tätä lisävarustetta millään tavoin.

### Pölyä keräävän laikan suojuksen asennus

1. Irrota kiekko, laikka tai muu vastaava työkappale ja laikan suojuksen työkalusta.
2. Paina lukitusvipua (9) ja aseta samalla työkalun urat (8) pölyä keräävä laikan suojuksen ulokkeisiin (4).

#### ► Kuva 2

3. Paina lukitusvipua suuntaan A ja paina samalla työkalu paikalleen painamalla sen kärkeä alaspäin kuvan mukaisesti.

(Paina työkalua suoraan alaspäin. Muutoin työkalu ei painu täysin paikalleen.)

4. Pidä lukitusvipu ja työkalu vaiheen 3 mukaisessa asennossa, käännä sitten työkalua suuntaan B ja säädä työkalun kulma työn mukaiseksi.

(Paina työkalu täysin pohjaan. Muutoin työkalua ei voi kiertää.)

#### ► Kuva 4

#### **⚠HUOMIO:**

- Varmista, että lukitusvipu on jossakin laikan suojuksen rei'istä ja pitää laikan suojuksen varmasti paikallaan.

### Timanttilaikan asennus

1. Löysää suojakannen lukkoruuvi (2) ja avaa suojakansi (10).

#### ► Kuva 5

2. Asenna sisälaippa (11), timanttilaikka (12) ja lukkomutteri (13) karaan (14) mainitussa järjestyksessä.

#### ► Kuva 6

3. Lukitse kara painamalla akselilukko (15) kiinni ja kiristä sitten lukkomutteri tiukasti kiintoavaimella.

#### **HUOMAA:**

Jos timanttilaikka on 4 mm:n paksuinen tai paksumpi, asenna lukkomutteri niin, että sen ohjainosa (ulkoneva osa) (16) tulee alaspäin. Jos timanttilaikka on ohuempi kuin 4 mm, asenna lukkomutteri ylöspäin.

#### ► Kuva 7

4. Sulje suojakansi ja kiristä suojakannen lukkoruuvi.

#### **⚠HUOMIO:**

- Käytä aina vain aitoja timanttilaikkoja.
- Kiristä suojakannen lukkoruuvi tiukasti. Muutoin suojakansi voi avautua käytön aikana ja aiheuttaa vammoja.

### Leikkaussyvyyden säätö

1. Löysää nuppia B (6), siirrä nuppi B alimpaan asentoonsa ja kiristä sitten nuppi B.

#### **HUOMAA:**

- Nuppi B on pysäytin, joka estää työkalun painumisen nupin B asentoa syvemmälle. Nupin B alimmassa asennossa leikkaussyvyys voidaan siis säätää suurimmaksi tämän lisävarusteen sallimaksi.

#### ► Kuva 8

2. Löysää nuppia A (5), säädä työkalu haluttuun leikkaussyvyyteen ja kiristä sitten nuppi A.

### Painosyvyyden säätäminen upotusleikkausta varten

#### **⚠HUOMIO:**

- Pidä työkalusta ja pölyä keräävästä laikan suojuksesta kiinni säätämisen aikana. Työkalu ja pölyä keräävä laikan suojuksen ponnahtavat takaisin alkuperäiseen asentoon säädön jälkeen.

1. Löysää nuppia A (5) ja nuppia B (6).

#### ► Kuva 9

2. Säädä nupin B asento halutun leikkaussyvyyden mukaiseksi ja kiristä sitten vain nuppi B.

#### **HUOMAA:**

- Syvyyden voi arvioida ilmaisimesta (17) ja asteikosta (7). Jos kyseessä on timanttilaikka halkaisijaltaan 125 mm (5") asteikon alin kohta vastaa syvyyttä 20 mm (13/16") ja keskikohta syvyyttä 10 mm (3/8").

#### ► Kuva 10

## Kahvan asennus pölyä keräävään laikan suojuksen tai työkaluun.

Asenna kahva (18) käyttötarkoituksen mukaiseen asentoon.

► Kuva 11

## Leikkuuasennon säätö

1. Löysää ruuvi (19).
2. Kohdista ohjaimessa (3) oleva ura (20) timanttilaikan (12) kanssa. Kiristä sitten ruuvi.

► Kuva 12

## Pölynimurin kytkeminen

### HUOMAUTUS:

- Älä kytke suulakkeeseen mitään muuta kuin pölynimurin letku. Muut lisävarusteet, kuten pölypussi, voivat syttyä kuumien lastujen takia.

Kytke suutin (21) ja pölynimurin letku (22) kiinni toisiinsa. Työkalu käyttää AC-virtaa (siinä on pistokejohto), kiinnitä letkun pidike (23) letkuun.

► Kuva 13

## TYÖSKENTELY

Käytä työkalua vain kuvan mukaisen nuolen suuntaan.

► Kuva 14

## LATVIEŠU (Oriģinālie norādījumi)

### DROŠĪBAS NORĀDĪJUMI

#### ▲BRĪDINĀJUMS:

- Izlasiet gan darbarīka, gan papildpiederuma drošības brīdinājumus un lietošanas instrukcijas. Brīdinājumu un instrukciju neievērošanas gadījumā var rasties elektriskās strāvas trieciena, aizdegšanās un/vai smagu traumu risks.
- Šo papildpiederumu atļauts izmantot tikai ar Makita leņķa slīpmašīnām.
- Maksimālais ripas diametrs, ko var izmantot ar šo papildpiederumu, ir 125 mm (5"). Nepareiza izmēra piederumus nav iespējams pietiekami uzmanīt vai vadīt.
- Izmantojiet tikai piemērotu dimanta ripu atbilstīgi norādēm darbarīka lietošanas rokasgrāmatā.
- Šo papildpiederumu ir paredzēts izmantot betona griešanai ar dimanta ripu. Neizmantojiet šo piederumu citiem mērķiem vai kopā ar slīpripām.
- Pirms lietošanas pārbaudiet, vai papildpiederums nav ieplaisājis vai bojāts.
- Ja papildpiederumam ir manāmas plaisas vai tas ir bojāts, pārtrauciet darbarīka lietošanu. Citādi var rasties traumas.
- Izmantojiet individuālos aizsardzības līdzekļus. Darba laikā vienmēr izmantojiet acu aizsargaprīkojumu. Citādi betona gabali var izraisīt acu traumas. Attiecīgos apstākļos lietojot aizsarglīdzekļus, piemēram, putekļu masku, aizsargapavus ar neslīdošu zoli, aizsargķiveri un ausu aizsargus, mazināsies traumu gūšanas risks.

- Papildpiederuma izmantošanas nominālajam darba ātrumam jābūt vismaz vienādam ar darbarīkam norādīto maksimālo ātrumu.

#### IEVĒRĪBAI:

- Nekad neizmantojiet degvielu, benzīnu, šķīdinātāju, spirtu vai līdzīgus šķidrumus. Tas var izraisīt izbalēšanu, deformāciju vai plaisas.

#### PIEZĪME:

- ja darbam izmantojat biezu dimanta ripu, piemēram, segmentētu griezējripu, izvēlieties slīpmašīnu ar SJS vai laidenās ieslēgšanas funkciju;
- šo papildpiederumu paredzēts izmantot tikai ar darbarīku, kura stiprinājuma daļai ir 5 robi (8) un kuras diametrs ir aptuveni 42,5 mm (1-11/16"), kā parādīts attēlā.

► 3. att.

## DETAĻU APRAKSTS

1.	Atvere sānu rokturim	2.	Pārsega fiksatora skrūve
3.	Vadotne	4.	Izvirzījums
5.	A rokas skrūve (pozīcijas nofiksēšanai)	6.	B rokas skrūve (gājiena diapazona regulēšanai)
7.	Skala	-	-

► 1. att.

## MONTĀŽA

#### ▲UZMANĪBU:

- pirms veicat jebkādas darbus ar šo papildpiederumu, izslēdziet darbarīku un atvienojiet barošanu vai noņemiet akumulatora kasetni(-es).

### Ripas aizsargs ar putekļu savācēju – uzstādīšana

1. Noņemiet no darbarīka disku, ripu utt. un ripas aizsargu.
2. Turot nospiestu bloķēšanas sviru (9), uzstādiet darbarīku tā, lai tā stiprinājuma robi (8) būtu savietoti ar izvirzījumiem (4) uz ripas aizsarga ar putekļu savācēju.
- 2. att.
3. Spiežot bloķēšanas sviru A bultiņas virzienā, spiediet darbarīka galvu uz leju, kā parādīts attēlā.

(Spiediet darbarīku uz leju taisni. Citādi to nav iespējams pilnīgi uzstādīt.)

4. Saglabājot 3. punktā aprakstīto bloķēšanas sviras un darbarīka pozīciju, grieziet darbarīku B punkta virzienā un tad pielāgojiet darbarīka leņķi atbilstoši veicamajam darbam.

(Spiediet darbarīku pilnībā līdz galam. Citādi to nevar pagriezt.)

► 4. att.

#### ▲UZMANĪBU:

- Pārbaudiet, vai slīpripas aizsargs ir droši nostiprināts ar aizmura sviru, izmantojot vienu no slīpripas aizsarga atverēm.

## Dimanta ripas uzstādīšana

1. Atskrūvējiet pārsega fiksatora skrūvi (2) un atveriet pārsegu (10).
- **5. att.**
2. Uzstādiet iekšējo atloku (11), dimanta ripu (12) un kontruzgriezni (13) (šādā secībā) uz vārpstas (14).
- **6. att.**
3. Nospiediet vārpstas bloķētāju (15), lai nobloķētu vārpstu, un tad ar uzgriežņatslēgu cieši pievelciet kontruzgriezni.

### PIEZĪME:

Ja dimanta ripas biezums ir 4 mm vai lielāks, uzstādiet kontruzgriezni ar izvirzījumu (16) uz leju. Ja dimanta ripa ir plānāka par 4 mm, uzstādiet kontruzgriezni ar izvirzījumu uz augšu.

### ► 7. att.

4. Aizveriet pārsegu un tad pievelciet pārsega fiksatora skrūvi.

### ⚠ **UZMANĪBU:**

- Vienmēr izmantojiet tikai autentiskas dimanta ripas.
- Cieši pievelciet pārsega fiksatora skrūvi. Citādi darba laikā pārsegs var nejauši aizvērties un radīt traumas.

## Zāgēšanas dziļuma regulēšana

1. Atbrīvojiet B rokas skrūvi (6), pavirziet B rokas skrūvi zemākajā iespējamajā pozīcijā un tad pievelciet B rokas skrūvi.

### PIEZĪME:

- B rokas skrūve ir atduris, kas neļauj darbarīkam pārvietoties dziļāk par B rokas skrūves pozīciju. Kad B rokas skrūve atrodas zemākajā pozīcijā, ir iespējams iestatīt maksimālo šim papildpiederumam iespējamo griešanas dziļumu.

### ► 8. att.

2. Atbrīvojiet A rokas skrūvi (5), noregulējiet darbarīka pozīciju vēlamajā dziļumā un tad pievelciet A rokas skrūvi.

## Gājiena diapazona noregulēšana iezāgējumam veikšanai

### ⚠ **UZMANĪBU:**

- Regulēšanas laikā cieši satveriet darbarīku un ripas aizsargu ar putekļu savācēju. Darbarīks un ripas aizsargs ar putekļu savācēju atvirzās atpakaļ to sākotnējā pozīcijā.

1. Atbrīvojiet A rokas skrūvi (5) un B rokas skrūvi (6).

### ► 9. att.

2. Noregulējiet B rokas skrūves pozīciju atbilstoši vēlamajam griešanas gājienam un tad pievelciet tikai B rokas skrūvi.

### PIEZĪME:

- Indikatoru (17) un skalas (7) var izmantot kā dziļuma atsaucē punktus. Izmantojot 125 mm (5") dimanta ripu, skalas zemākais punkts atbilst 20 mm (13/16") dziļumam un skalas viduspunkts – 10 mm (3/8") dziļumam.

### ► 10. att.

## Roktura uzstādīšana pie ripas aizsarga ar putekļu savācēju vai pie darbarīka

Uzstādiet rokturi (18), ievērojot norādes.

### ► 11. att.

## Griešanas pozīcijas regulēšana

1. Atskrūvējiet skrūvi (19).
2. Salāgojiet vadīklas (3) gropi (20) ar dimanta ripu (12). Tad pievelciet skrūvi.

### ► 12. att.

## Putekļsūcēja pievienošana

### **IEVĒRĪBAI:**

- **Atļauts pievienot tikai putekļsūcēja šļūtenes uzgalim.** Citi papildpiederumi, piemēram, putekļu maiss, var aizdegties, ja tajā iekļūst karstas atlūzas.

Pievienojiet uzgali (21) putekļsūcēja (22) šļūtenei. Ja darbarīka barošanai tiek izmantota maiņstrāva (ar strāvas vadu), piestipriniet šļūtenes turētāju (23) pie šļūtenes.

### ► 13. att.

## EKSPLOATĀCIJA

Izmantojiet darbarīku tikai attēlā parādītās bultiņas virzienā.

### ► 14. att.

## LIETUVIŲ KALBA (Originali instrukcija)

## SAUGOS INSTRUKCIJOS

### ⚠ **ISPĒJIMAS:**

- **Perskaitykite visus įrankio ir priedo saugos įspėjimus ir instrukcijas.** Nesilaikydami toliau pateiktų įspėjimų ir instrukcijų, galite patirti elektros smūgį, sukelti gaisrą ir (arba) sunkiai susižaloti.
- **Šį priedą naudokite tik su „Makita“ kampiniais šlifuoκliais.**
- **Didžiausias skersmuo disko, kurį galima naudoti su šiuo priedu, yra 125 mm (5 col.).** Netinkamo dydžio priedų negalima tinkamai apsaugoti ar valdyti.
- **Naudokite tik tinkamą deimantinį diską pagal įrankio naudojimo instrukciją.**
- **Šis priedas skirtas betonui pjauti naudojant deimantinį diską. Niekada šio priedo nenaudokite ne pagal paskirtį arba su šlifuoκiamuoju disku.**
- **Prieš naudodami patikrinkite, ar šis priedas nėra įskilęs ar sulūžęs.**
- **Nebenaudokite įrankio, jei priedas įskilęs arba sulūžęs.** Antraip galite susižaloti.

- **Naudokite asmenines saugos priemones. Dirbdami visada dėvėkite akių apsaugos priemones.** Antraip betono dalelės gali sužaloti akis. Apsauginės priemonės, pavyzdžiui, respiratorius, apsauginiai batai neslidžiais padais, šalmas ar ausų apsaugos, naudojamos atitinkamomis sąlygomis, sumažina susižeidimo pavojų.
- **Vardinis priedo greitis turi būti bent jau lygus maksimaliam greičiui, nurodytam ant įrankio.**

#### **PASTABA:**

- **Niekada nenaudokite gazolino, benzino, tirpiklio, spirito arba panašių medžiagų.** Gali atsirasti išblukimų, deformacijų arba įtrūkimų.

#### **PASTABA:**

- Naudojant storą deimantinį diską, pvz., jungčių užbaigimo diską, rekomenduojama naudoti šlifuklį su SJS arba švelnaus paleidimo funkcija.
- Šis priedas skirtas tik įrankiui su montavimo dalimi, ant kurios yra 5 įrantos (8) ir kuris yra maždaug 42,5 mm (1-11/16") skersmens, kaip parodyta paveiksle.

#### ► 3 pav.

### **DALIŲ APRAŠYMAS**

1.	Anga šoninei rankenai	2.	Dangtelio fiksuojamasis varžtas
3.	Kreiptuvas	4.	Iškyša
5.	Rankenėlė A (padėčiai fiksuoti)	6.	Rankenėlė B (eigos intervalui)
7.	Skalė	–	–

#### ► 1 pav.

### **SURINKIMAS**

#### **⚠️ PERSPĖJIMAS:**

- **Prieš atlikdami kokius nors darbus su šiuo priedu, visada išjunkite įrankį ir atjunkite arba išimkite akumuliatoriaus kasetę (-es).**

#### **Dulkes renkančio disko saugiklio uždėjimas**

1. Nuo įrankio nuimkite diską, disko saugiklį ir kt.
2. Spausdami fiksuojamą svirtį (9), sumontuokite įrankį sulygiuodami įrantas (8) su iškyšomis (4) ant dulkes renkančio disko saugiklio.

#### ► 2 pav.

3. Stumdami užrakto svirtelę dalies A link, įspauskite įrankį laikydami jo priekinę dalį, kaip parodyta paveiksle.

(Įrankį spauskite žemyn tiesiai. Priešingu atveju negalėsite visiškai įspausti įrankio.)

4. Laikydami užrakto svirtelę ir įrankį padėtyje, apibūdintoje 3 veiksmė, sukite įrankį dalies B link, tada priklausomai nuo užduoties pakeiskite įrankio kampą.

(Istumkite įrankį iki galo. Priešingu atveju negalėsite pasukti įrankio.)

#### ► 4 pav.

#### **⚠️ PERSPĖJIMAS:**

- **Įsitikinkite, kad disko saugiklis yra tvirtai užfiksuotas fiksavimo svirtelė vienoje iš disko saugiklio skylių.**

#### **Deimantinis disko uždėjimas**

1. Atlaisvinkite dangtelio fiksuojamą varžtą (2) ir atidarykite dangtelį (10).

#### ► 5 pav.

2. Pritvirtinkite vidinę jungę (11), deimantinį diską (12) ir fiksavimo veržlę (13) šia tvarka ant veleno (14).

#### ► 6 pav.

3. Paspauskite ašies fiksatų (15) velenui užfiksuoti ir patikimai veržliarakčiu užveržkite fiksavimo veržlę.

#### **PASTABA:**

Kai naudojate 4 mm ar storesnį deimantinį diską, įtvirtinkite fiksavimo veržlę taip, kad jos kyšanti dalis (16) būtų nukreipta žemyn. Naudojami plonesnius nei 4 mm deimantinius diskus, fiksavimo veržlę įtvirtinkite nukreipdami į viršų.

#### ► 7 pav.

4. Uždarykite dangtelį ir užveržkite dangtelio fiksuojamą varžtą.

#### **⚠️ PERSPĖJIMAS:**

- **Visada naudokite tik originalų deimantinį diską.**
- **Patikimai užveržkite dangtelio fiksuojamą varžtą.** Priešingu atveju dangtelis darbo metu gali netyčia užsidaryti ir sužaloti.

#### **Pjovimo gylio nustatymas**

1. Atlaisvinkite rankenėlę B (6), pastumkite ją į žemiausią padėtį ir priveržkite.

#### **PASTABA:**

- Rankenėlė B yra stabdiklis, neleidžiantis įrankiui pajudėti giliau už rankenėlės B padėtį. Todėl rankenėlei B esant žemiausioje padėtyje, pjovimo gylį galima reguliuoti iki šio priedo maksimalaus lygio.

#### ► 8 pav.

2. Atlaisvinkite rankenėlę A (5), nustatykite įrankio padėtį iki reikiamo gylio ir priveržkite rankenėlę A.

#### **Įleidžiamojo pjūvio eigos intervalo reguliavimas**

#### **⚠️ PERSPĖJIMAS:**

- **Reguliuodami būtinai laikykite įrankį ir dulkes renkantį disko saugiklį.** Įrankis ir dulkes renkantis disko saugiklis atšoka į pradinę padėtį.

1. Atlaisvinkite rankenėlę A (5) ir rankenėlę B (6).

#### ► 9 pav.

2. Pareguliuokite rankenėlės B padėtį iki reikiamos pjovimo eigos ir užveržkite tik rankenėlę B.

## PASTABA:

- Indikatorius (17) ir skalė (7) naudojami kaip gyljo atskaita. Jei naudojamas 125 mm (5 col.) deimantinis diskas, žemiausia skalės padėtis rodo 20 mm (13/16 col.) gylj, o vidurinė skalė – 10 mm (3/8 col.) gylj.

► 10 pav.

## Rankenos tvirtinimas prie dulkes renkančio disko saugiklio ar įrankio.

Pritvirtinkite rankeną (18) atsižvelgdami į atliekamą užduotį.

► 11 pav.

## Pjovimo padėties reguliavimas

- Atlaisvinkite varžtą (19).
- Sulygiuokite griovelį (20) ant kreiptuvo (3) su deimantiniu disku (12). Tada užveržkite varžtą.

► 12 pav.

## Prijungimas prie valymo įrenginio

### PASTABA:

- Junkite tik prie valymo įrenginio žarnos (nejunkite prie jokio kito antgalio). Kitą priedą, pvz., dulkių maišelį, gali uždegti karšta skiedra.

Prijunkite antgalį (21) prie valymo įrenginio žarnos (22). Jei įrankis maitinamas kintamosios srovės (naudojant maitinimo laidą), prie žarnos pritvirtinkite žarnos laikiklį (23).

► 13 pav.

## NAUDOJIMAS

Įrankį naudokite tik iliustracijoje parodytos rodyklės kryptimi.

► 14 pav.

## EESTI (Originaaljuhend)

## OHUTUSJUHISED

### ⚠ HOIATUS:

- Lugege nii tööriista kui ka lisatarviku kõiki ohutushoiatusi ja juhiseid. Hoiatuste ja juhtnõõride mittejärgmine võib põhjustada elektrišoki, tulekahju ja/või tõsiseid vigastusi.
- Kasutage seda lisatarvikut ainult koos Makita nurklihvijatega.
- Selle lisatarvikuga kasutatav maksimaalne ket-  
taläbimõõt on 125 mm (5"). Valedes mõõtudega  
tarvikud ei ole tööriistas nõuetekohaselt kaitstud  
ega juhivad.
- Kasutage ainult tööriista kasutusjuhendi  
kohast sobivat teemantketast.
- See lisatarvik on mõeldud betooni lõikamiseks  
teemantkettaga. Ärge kasutage seda lisatarvi-  
kut kunagi muuks otstarbeks või lihvkettaga.
- Enne kasutamist veenduge, et lisatarvikul  
poleks pragusid ega murdumisi.
- Pragude või murdumiste tuvastamisel lisatar-  
vikul lõpetage tööriista kasutamine. Muidu võib  
tulemuseks olla kehavigastus.

- Kasutage isikukaitsevahendeid. Kandke  
seadmega töötamise ajal alati silmakaitseid.  
Muidu võivad betoonikillud teie silmi kahjustada.  
Kaitsevahendid, näiteks oludesse sobiv tolmu-  
mask, libisemiskindlad turvajalatsid, kõva peakate  
või kõrvaklapid, vähendavad tervisekahjustusi.
- Tarviku nimikiirus peab olema vähemalt  
võrdne tööriistale märgitud maksimaalse  
kiirusega.

### TÄHELEPANU:

- Ärge kunagi kasutage bensiini, vedeldit, alko-  
holi ega muud sarnast. See võib põhjustada  
luitumist, deformatsiooni või pragunemist.

### MÄRKUS:

- Paksu teemantketta, näiteks segmentketta kasu-  
tamisel on soovitatav kasutada lihvkäia SJS- või  
sujuvkävitusfunktsiooniga.
- See lisatarvik on mõeldud ainult tööriistale, mille  
paigaldamise osal on 5 sälku (8) ja umbes  
42,5 mm (1-11/16") suurune läbimõõt, nagu jooni-  
sel näidatud.

► Joon. 3

## OSADE KIRJELDUS

1.	Ava külkäepidemele	2.	Katte fiksaatorkruvi
3.	Juhik	4.	Eenduv osa
5.	Nupp A (asendi fikseerimiseks)	6.	Nupp B (käiguulatuse jaoks)
7.	Skaala	-	-

► Joon. 1

## KOKKUPANEMINE

### ⚠ ETTEVAATUST:

- Alati enne mis tahes tööde tegemist lisatarvi-  
kul lülitage tööriist välja ja lahutage vooluvõr-  
gust või eemaldage akukassett/akukassetid.

## Tolmukoguja kettakaitse paigaldamine

- Eemaldage tööriistalt ketas ja kettakaitse.
- Paigaldage lukustushooba (9) alla surudes töö-  
riist, mille sälgud (8) on joondatud eenditega (4),  
tolmukoguja kettakaitsele.

► Joon. 2

- Lukustushooba A suunas lükates suruge tööriist  
alla, hoides tööriista peaosa joonisel näidatud viisil  
all.

(Suruge tööriist sirgelt alla. Muidu ei ole võimalik töö-  
riista lõplikult alla suruda.)

- Lukustushooba ja tööriista kolmandas sammus  
kirjeldatud viisil all hoides pöörake tööriista B suu-  
nas ja muutke olenevalt tööülesandest tööriista  
nurka.

(Suruge tööriist täielikult alla. Muidu ei ole võimalik  
tööriista keerata.)

► Joon. 4

## **⚠ETTEVAATUST:**

- Veenduge, et lukustushoob oleks kettakaitsme turvaliselt lukustanud, lukustades ühe kettakaitsmel oleva augu.

## **Teemantketta paigaldamine**

1. Lõdvendage katte fiksaator kruvi (2) ja avage kate (10).

### ▶ Joon. 5

2. Paigaldage sisemine äärik (11), teemantketas (12) ja fiksaator mutter (13) sellises järjekorras völli (14).

### ▶ Joon. 6

3. Vajutage völli lukku (15), et völli lukustada, ja pingutage fiksaator mutrit tugevalt mutrivõtmeaga.

## **MÄRKUS:**

4 mm paksuse või paksema teemantketta puhul paigaldage fiksaator mutter eesmise osaga (eenduva osaga) (16) allapidi. Teemantketaste puhul, mis on õhemad kui 4 mm, paigaldage fiksaator mutter ülespidi.

### ▶ Joon. 7

4. Sulgege kate ja pingutage katte fiksaator kruvi.

## **⚠ETTEVAATUST:**

- **Kasutage ainult autentseid teemantkettaid.**
- **Pingutage katte fiksaator kruvi tugevalt kinni.** Muidu võib kate töö ajal lahti tulla ja põhjustada kehavigastuse.

## **Lõikesügavuse reguleerimine**

1. Lõdvendage nupp B (6), liigutage nupp B madalamasse asendisse ja pingutage nuppu B.

## **MÄRKUS:**

- Nupp B on stopper, mis hoiab ära tööriista minemist sügavamale kui nupu B asend. Kui nupp B on madalaimas asendis, on lõikesügavust võimalik reguleerida lisatarviku maksimaalsele lõikesügavusele.

### ▶ Joon. 8

2. Lõdvendage nupp A (5), reguleerige tööriista asend soovitud sügavusele ja pingutage nuppu A.

## **Vertikaallettenihke käiguulatuse reguleerimine**

## **⚠ETTEVAATUST:**

- **Hoidke tööriistast ja tolmutkoguja kettakaitsmest reguleerimise ajal kindlasti kinni.** Tööriist ja tolmutkoguja kettakaitsme hüppavad tagasi algasendisse.

1. Lõdvendage nupp A (5) ja nupp B (6).

### ▶ Joon. 9

2. Reguleerige nupu B asend soovitud lõikesügavusele ja pingutage ainult nuppu B.

## **MÄRKUS:**

- Indikaator (17) ja skaala (7) näitavad sügavust. 125 mm (5") läbimõõduga teemantketta puhul tähistab skaala kõige alumine punkt 20 mm (13/16") sügavust ja keskmine punkt 10 mm (3/8") sügavust.

### ▶ Joon. 10

## **Käepideme paigaldamine tolmutkoguja kettakaitsmele või tööriistale.**

Paigaldage käepide (18) olenevalt tööülesandest.

### ▶ Joon. 11

## **Lõikeasendi reguleerimine**

1. Laske kruvi (19) lõdvemaks.
2. Joondage soon (20) juhikul (3) teemantkettaga (12). Seejärel pingutage kruvi.

### ▶ Joon. 12

## **Ühendamine tolmuimejaga**

## **TÄHELEPANU:**

- **Ärge ühendage otsakuga muud kui tolmuimeja voolikut.** Muu lisatarvik, näiteks tolmutkott, võib kuumast laastust süttida.

Ühendage otsak (21) tolmuimeja voolikuga (22). Kui tööriist töötab vahelduvvooluvõrgus (voolujuhtmega), kinnitage voolikuhoidik (23) voolikule.

### ▶ Joon. 13

## **TÖÖRIISTA KASUTAMINE**

Kasutage tööriista ainult joonisel näidatud noole suunas.

### ▶ Joon. 14

## **POLSKI (Instrukcja oryginalna)**

## **INSTRUKCJE DOTYCZĄCE BEZPIECZEŃSTWA**

## **⚠OSTRZEŻENIE:**

- **Należy zapoznać się ze wszystkimi ostrzeżeniami i instrukcjami bezpieczeństwa dotyczącymi narzędzia i wyposażenia opcjonalnego.** Niezastosowanie się do ostrzeżeń i instrukcji może doprowadzić do porażenia prądem elektrycznym, pożaru i/lub poważnych obrażeń ciała.
- **Tego wyposażenia opcjonalnego należy używać tylko ze szlifierkami kątowymi firmy Makita.**
- **Tego wyposażenia opcjonalnego można używać z tarczą o średnicy maksymalnie 125 mm (5").** Nie można zapewnić prawidłowej osłony i kontroli osprzętu o niewłaściwym rozmiarze.
- **Należy używać tylko odpowiedniej tarczy diamentowej, zgodnie z instrukcją obsługi narzędzia.**
- **To wyposażenie opcjonalne jest przeznaczone do cięcia betonu za pomocą tarczy diamentowej. Nigdy nie należy używać tego wyposażenia opcjonalnego do innych celów lub ze ściernicą.**
- **Przed przystąpieniem do pracy należy sprawdzić, czy wyposażenie opcjonalne nie jest popękane.**

- **Jeśli na wyposażeniu opcjonalnym są widoczne pęknięcia lub uszkodzenia, należy natychmiast przerwać pracę.** W przeciwnym razie może dojść do powstania obrażeń.
- **Używać środków ochrony osobistej. Podczas pracy zawsze należy stosować osłonę oczu.** W przeciwnym razie fragmenty betonu mogą uszkodzić oczy. Odpowiednie środki ochrony, takie jak maska przeciwpyłowa, ochronne obuwie antypoślizgowe, kask czy ochronniki słuchu, dostosowane do panujących warunków, zmniejszają ryzyko obrażeń.
- **Prędkość znamionowa wyposażenia opcjonalnego powinna być przynajmniej równa maksymalnej prędkości podanej na narzędziu.**

#### UWAGA:

- **Nie stosować benzyny, benzyny ekstrakcyjnej, rozpuszczalników, alkoholu ani podobnych środków.** Mogą one powodować odbarwienia, odkształcenia lub pęknięcia.

#### WSKAZÓWKA:

- Zaleca się, aby podczas użycia grubej tarczy diamentowej, takiej jak tarcza do spoinowania, korzystać ze szlifierki z funkcją SJS lub łagodnego rozruchu.
- To wyposażenie opcjonalne jest przeznaczone tylko dla narzędzia z mocowaniem z 5 wycięciami (8) i o średnicy około 42,5 mm (1-11/16"), jak pokazano na rysunku.

#### ► Rys. 3

### OPIS CZĘŚCI

1.	Otwór na rękojęść boczną	2.	Śruba blokady pokrywy
3.	Prowadnica	4.	Występ
5.	Pokrętło A (dla ustalania położenia)	6.	Pokrętło B (dla regulacji zakresu skoku)
7.	Podziałka	-	-

#### ► Rys. 1

### MONTAŻ

#### ⚠ PRZESTROGA:

- **Przed wykonaniem jakichkolwiek prac związanych z tym wyposażeniem opcjonalnym zawsze należy wyłączyć narzędzie i odłączyć je od zasilania lub wyjąć akumulator.**

#### Zakładanie osłony do odsysania pyłu

1. Należy wymontować tarczę, ściernicę itp. oraz osłonę ściernicy z narzędzia.
2. Naciskając dźwignię blokady (9), należy zamocować narzędzie, tak aby wycięcia (8) były wyrównane z występami (4) na osłonie do odsysania pyłu.

#### ► Rys. 2

3. Popychając dźwignię blokady w kierunku A, należy docisnąć narzędzie, przytrzymując głowicę narzędzia w sposób pokazany na rysunku.

(Docisnąć narzędzie na wprost. W przeciwnym razie całkowite dociśnięcie narzędzia będzie niemożliwe).

4. Utrzymując dźwignię blokady i narzędzie w położeniu opisanym w kroku 3, należy obrócić narzędzie w kierunku B, a następnie zmienić kąt narzędzia odpowiednio do wykonywanej pracy.

(Docisnąć narzędzie do końca. W przeciwnym razie obrócenie narzędzia będzie niemożliwe).

#### ► Rys. 4

#### ⚠ PRZESTROGA:

- **Upewnić się, że osłona ściernicy jest skutecznie zablokowana przez dźwignię blokady w jednym z otworów w osłonie ściernicy.**

#### Zakładanie tarczy diamentowej

1. Poluzować śrubę blokady pokrywy (2) i otworzyć pokrywę (10).

#### ► Rys. 5

2. Należy zamontować kołnierz wewnętrzny (11), tarczę diamentową (12) i nakrętkę zabezpieczającą (13) do wrzeciona (14) w podanej kolejności.

#### ► Rys. 6

3. Nacisnąć blokadę wałka (15), aby zablokować wrzeciono, a następnie mocno dokręcić nakrętkę zabezpieczającą za pomocą klucza.

#### WSKAZÓWKA:

W przypadku tarczy diamentowej o grubości 4 mm lub większej należy zamontować nakrętkę zabezpieczającą, tak aby jej część prowadząca (część wystająca) (16) była skierowana w dół. W przypadku tarcz diamentowych o grubości mniejszej niż 4 mm nakrętka zabezpieczająca powinna być zwrócona w górę.

#### ► Rys. 7

4. Zamknąć osłonę, a następnie dokręcić śrubę blokady pokrywy.

#### ⚠ PRZESTROGA:

- **Zawsze należy używać wyłącznie oryginalnej tarczy diamentowej.**
- **Mocno dokręcić śrubę blokady pokrywy.** W przeciwnym razie pokrywa może się otworzyć podczas pracy i spowodować obrażenia.

#### Regulacja głębokości cięcia

1. Poluzować pokrętło B (6), przesunąć pokrętło B do najniższego położenia, a następnie dokręcić pokrętło B.

#### WSKAZÓWKA:

- Pokrętło B jest ogranicznikiem, który zapobiega przesunięciu narzędzia głębiej niż pozycja pokrętła B. Dlatego, kiedy pokrętło B znajduje się w najniższym położeniu, głębokość cięcia można wyregulować na maksymalną dla tego wyposażenia opcjonalnego.

#### ► Rys. 8

2. Należy poluzować pokrętło A (5), wyregulować położenie narzędzia do wymaganej głębokości, a następnie dokręcić pokrętło A.

## Regulacja zakresu skoku dla cięcia w głębnego

### ⚠ PRZESTROGA:

- Należy pamiętać, aby podczas regulacji przetrzymać narzędzie i osłonę do odsysania pyłu. Narzędzie i osłona do odsysania pyłu odszukują do oryginalnego położenia.

1. Należy poluzować pokrętko A (5) i pokrętko B (6).

#### ► Rys. 9

2. Wyregulować położenie pokrętki B do wymaganego skoku cięcia, a następnie dokręcić tylko pokrętko B.

### WSKAZÓWKA:

- Wskaźnik (17) i podziałka (7) stanowią odniesienie dla głębokości. W przypadku tarczy diamentowej 125 mm (5") najniższe położenie podziałki wskazuje głębokość wynoszącą 20 mm (13/16"), a środkowe położenie podziałki oznacza głębokość wynoszącą 10 mm (3/8").

#### ► Rys. 10

## Zakładanie uchwytu do osłony do odsysania pyłu lub narzędzia.

Uchwyt (18) należy założyć odpowiednio do wykonywanej pracy.

#### ► Rys. 11

## Regulacja pozycji cięcia

- Poluzować śrubę (19).
- Wyrównać rowek (20) na prowadnicy (3) z tarczą diamentową (12). Następnie dokręć śrubę.

#### ► Rys. 12

## Podłączanie do odkurzacza

### UWAGA:

- Nie należy podłączać do końcówki innej niż wąż odkurzacza. Użycie innego wyposażenia, takiego jak worek na pył, może doprowadzić do zapłonu spowodowanego gorącymi wiórami.

Podłączyć końcówkę (21) do węża odkurzacza (22). Jeśli narzędzie jest zasilane prądem przemiennym (wyposażone w przewód zasilający), należy podłączyć uchwyt węża (23) do węża.

#### ► Rys. 13

## OBSŁUGA

Narzędzie można przesuwac tylko w kierunku wskazanym przez strzałkę na rysunku.

#### ► Rys. 14

## MAGYAR (Eredeti utasítások)

## BIZTONSÁGI UTASÍTÁSOK

### ⚠ FIGYELMEZTETÉS:

- Olvassa el mind a szerszám, mind a kiegészítő összes biztonsági utasítását. Ha nem tartja be a figyelmeztetéseket és utasításokat, akkor áramütés, tűz és/vagy súlyos sérülés következhet be.

- Ezt a kiegészítőt kizárólag Makita sarokcsiszolókkal használja.
- A maximális tárcsaátmérő, amit ezzel a kiegészítővel használni lehet 125 mm (5"). A nem megfelelő méretű kiegészítőket nem lehet megfelelő védelemmel ellátni, illetve irányítani.
- Csak megfelelő gyémánttárcsát használjon a szerszám használati kézikönyvének megfelelően.
- A kiegészítő beton gyémánttárcsával történő vágására szolgál. Soha ne használja a kiegészítőt más célra, illetve csiszolótárcsával.
- A használat előtt ellenőrizze, nincsenek-e repedések vagy törés a kiegészítőn.
- Ha repedések vagy törések vannak a kiegészítőn, hagyja abba a szerszám használatát. Ellenkező esetben személyi sérülést szenvedhet.
- Használjon személyi védőfelszerelést. Mindig viseljen szemvédőt a működtetés során. Máskülönb a betondarabkák megsérthetik a szemét. A megfelelő körülmények megteremtése érdekében használt biztonsági felszerelések, mint például a pormaszok, csúszásmentes cipő, védősisak vagy hallásvédelmi eszközök csökkentik a személyi sérülések előfordulását.
- A kiegészítő névleges fordulatszáma legyen legalább akkora, mint a szerszámon megadott legmagasabb fordulatszámérték.

### MEGJEGYZÉS:

- Soha ne használjon gázolajt, benzint, hígítót, alkoholt vagy hasonló anyagokat. Ezek elszíneződést, alakvesztést vagy repedést okozhatnak.

### MEGJEGYZÉS:

- Javasoljuk, hogy vastag gyémánttárcsával, például horonygyaluval történő használat esetén használjon SJS-el vagy lágyindítási funkcióval rendelkező csiszolót.
- A kiegészítő kizárólag olyan szerszámhoz való, amelynek csatlakozó része 5 bevágással rendelkezik (8) és körülbelül 42,5 mm (1-11/16") átmérőjű az ábrán látható módon.

#### ► 3. ábra

## ALKATRÉSZEK

1.	Furat az oldalsó fogantyú részére	2.	Fedélzár csavarja
3.	Vezető	4.	Kiemelkedés
5.	Gomb A (a pozíció rögzítésére)	6.	Gomb B (a lökettartományhoz)
7.	Skála	-	-

#### ► 1. ábra

## ÖSSZESZERELÉS

### ⚠ VIGYÁZAT:

- Mindig kapcsolja ki a szerszámot, és húzza ki vagy távolítsa el az akkumulátort, mielőtt a kiegészítőn dolgozik.

## A porgyújtó tárcsavédő felszerelése

1. Távolítsa el a szerszámról a korongot, tárcsát, stb. és a tárcsavédőt.
2. A rögzítőkart nyomva tartva (9), szerelje fel a szerszámot úgy, hogy a bevágások (8) igazodjanak a porgyújtó tárcsavédőn lévő kiemelkedésekhez (4).

### ► 2. ábra

3. A rögzítőkart az A felé nyomva nyomja be a szerszámot a szerszám fejét az ábrán látható módon lefelé tartva.

(Nyomja le egyenesen a szerszámot. Máskülönbem nem tudja teljesen lenyomni a szerszámot.)

4. A rögzítőkár és a szerszám helyzetét a 3.lépésben leírt módon tartva forgassa el a szerszámot a B felé, majd változtassa meg a szerszám szögét a munkához.

(Nyomja be teljesen a szerszámot. Máskülönbem nem tudja forgatni a szerszámot.)

### ► 4. ábra

#### **▲ VIGYÁZAT:**

- Győződjön meg róla, hogy a tárcsavédő biztonságosan le van reteszelve, a reteszelőkar a tárcsavédő egyik furatában van.

## A gyémánttárcsa felszerelése

1. Lazítsa meg a fedélzár csavarját (2), és nyissa ki a fedelet (10).

### ► 5. ábra

2. A belső illesztőperem (11), a gyémánttárcsa (12) és a rögzítőanya (13) felszerelése ebben a sorrendben az orsóra (14).

### ► 6. ábra

3. Az orsó rögzítéséhez nyomja meg a tengelyreteszt (15), majd húzza meg szorosan a rögzítőanyát a csavarkulccsal.

#### MEGJEGYZÉS:

4 mm-es vagy vastagabb gyémánttárcsa esetén a rögzítőanyát a vezető (kiemelkedő) résszel (16) lefelé szerelje fel. 4 mm-esnél vékonyabb gyémánttárcsa esetén a rögzítőanyát felfelé szerelje fel.

### ► 7. ábra

4. Zárja be a fedelet, majd húzza meg a fedélzár csavarját.

#### **▲ VIGYÁZAT:**

- Kizárólag eredeti gyémánttárcsákat használjon.
- Húzza meg szorosan a fedélzár csavarját. Máskülönbem előfordulhat, hogy a fedél kinyílik működés közben, és sérülést okoz.

## A vágási mélység beállítása

1. Lazítsa meg a B gombot (6), mozgassa a B gombot a legalsó pozícióba, majd szorítsa meg a B gombot.

#### MEGJEGYZÉS:

- A B gomb egy megállító, amely megakadályozza, hogy a szerszám mélyebbre menjen, mint a B gomb helyzete. Tehát amikor a B gomb a legalacsonyabb helyzetben van, a vágási mélység a kiegészítő maximális értékére állítható.

### ► 8. ábra

2. Lazítsa meg az A gombot (5), állítsa be a szerszám helyzetét a szükséges mélységre, majd szorítsa meg az A gombot.

## A lökettartomány beállítása merülővágáshoz

#### **▲ VIGYÁZAT:**

- Gondoskodjon róla, hogy tartja a szerszámot és a porgyújtó tárcsavédőt a beállítás során. A szerszám és a porgyújtó tárcsavédő visszaugranak az eredeti helyzetükbe.

1. Lazítsa meg az A gombot (5) és a B gombot (6).

### ► 9. ábra

2. Állítsa be a B gomb helyzetét a szükséges vágási mélységre, majd szorítsa meg csak a B gombot.

#### MEGJEGYZÉS:

- A jelző (17) és a skála (7) a mélység mérésére szolgálnak. A 125 mm-es (5") gyémánttárcsa esetén, a skála legalsó pozíciója 20 mm-es (13/16") mélységet jelöl, a skála közepe pedig 10 mm-es (3/8") mélységet jelöl.

### ► 10. ábra

## A fogantyú felszerelése a porgyújtó tárcsavédőre vagy a szerszáma.

Szerelje fel a fogantyút (18) a műveleteknek megfelelően.

### ► 11. ábra

## A vágási pozíció beállítása

1. Lazítsa meg a csavart (19).
2. Igazítsa a hornyot (20), ami a vezetőn (3) van, a gyémánttárcsához (12). Ezután húzza meg a csavart.

### ► 12. ábra

## Csatlakoztatás a porszívóhoz

#### MEGJEGYZÉS:

- Ne csatlakoztassa más fúvókához, csak a porszívó csövéhez. Más kiegészítőt, például a porzsákat, megújthatja a forró forgács.

Csatlakoztassa a fúvókát (21) a porszívó csövéhez (22). Ha a szerszám váltóárammal működik (van tápvezetéke), csatlakoztassa a csőtartót (23) a csőre.

### ► 13. ábra

## MŰKÖDTETÉS

A szerszámot csak az ábrán látható nyíl által jelzett irányban működtesse.

### ► 14. ábra

## BEZPEČNOSTNÉ POKYNY

### VAROVANIE:

- **Prečítajte si všetky bezpečnostné varovania a pokyny na náradí aj príslušenstve.** Nedodriavanie varovaní a pokynov môže mať za následok zasiahnutie elektrickým prúdom, požiar a/alebo vážne zranenie.
- **Toto príslušenstvo používajte len s uhlovými brúskami Makita.**
- **Maximálny priemer kotúča, ktorý sa smie používať s týmto príslušenstvom, je 125 mm (5").** Príslušenstvo nesprávnej veľkosti nemožno správne chrániť pomocou chráničov ani ovládať.
- **Používajte iba vhodný diamantový kotúč v súlade s návodom na obsluhu náradia.**
- **Toto príslušenstvo je určené na rezanie betónu pomocou diamantového kotúča. Nikdy nepoužívajte toto príslušenstvo na žiadne iné účely ani s brúsnym kotúčom.**
- **Pred použitím skontrolujte, že príslušenstvo nie je prasknuté ani zlomené.**
- **Ak je príslušenstvo prasknuté alebo zlomené, prestaňte náradie používať.** V opačnom prípade to môže viesť k zraneniu.
- **Používajte osobné ochranné prostriedky. Počas práce vždy používajte ochranu očí.** Inak môžu úlomky betónu poškodiť váš zrak. Adekvátne ochranné prostriedky, ako maska proti prachu, protišmyková bezpečnostná obuv, tvrdá prilba alebo chrániče sluchu, ktoré sa používajú v adekvátnom prostredí, výrazne znížia riziko úrazu.
- **Menovitá rýchlosť príslušenstva sa musí minimálne rovnať maximálnej rýchlosti vyznačenej na náradí.**

### UPOZORNENIE:

- **Nepoužívajte benzín, riedidlo, alkohol ani podobné látky.** Môžu spôsobiť zmenu farby, deformáciu alebo praskliny.

### POZNÁMKA:

- Ak používate hrubý diamantový kotúč, napríklad škárovací kotúč, používajte brúsku s funkciou SJS alebo pozvoľným štartom.
- Toto príslušenstvo je určené len pre náradie s montážnou časťou, ktorá obsahuje 5 drážok (8) s priemerom približne 42,5 mm (1-11/16") tak, ako je znázornené na obrázku.

#### ► Obr. 3

## POPIS SÚČASTÍ

1.	Otvor pre bočnú rukoväť	2.	Poistná skrutka krytu
3.	Vodidlo	4.	Výčnelok
5.	Gombík A (na upevnenie v danej polohe)	6.	Gombík B (na nastavenie rozsahu zdvihu)
7.	Stupnica	–	–

#### ► Obr. 1

## ZOSTAVENIE

### POZOR:

- **Pred vykonávaním akejkoľvek práce na tomto príslušenstve náradie vždy vypnite a odpojte alebo vyberte akumulátor(y).**

### Montáž krytu kotúča na zberanie prachu

1. Odmontujte disk, kotúč atď. a kryt kotúča z náradia.
2. So zatlačenou poistnou páčkou (9) namontujte náradie s drážkami (8) zarovnanými s výčnelkami (4) na kryt kotúča na zberanie prachu.

#### ► Obr. 2

3. So zatlačenou poistnou páčkou smerom k značke A zatlačte náradie tak, že ho budete držať za hlavu náradia tak, ako je znázornené na obrázku.

(Náradie zatláčajte rovno. Inak sa náradie nebude dať úplne zatlačiť.)

4. Držte poistnú páčku a polohu náradia tak, ako je opísané v kroku 3, otočte náradie smerom k značke B a potom zmeňte uhol náradia na prácu.

(Úplne zatlačte náradie. Inak náradie nebudete môcť otočiť.)

#### ► Obr. 4

### POZOR:

- **Uistite sa, že je kryt kotúča bezpečne zaistený poistnou páčkou s jedným otvorom na kryte kotúča.**

### Inštalácia diamantového kotúča

1. Povoľte poistnú skrutku krytu (2) a otvorte kryt (10).

#### ► Obr. 5

2. Nainštalujte vnútornú prírubu (11), diamantový kotúč (12) a uzamykaciu maticu (13) v tomto poradí na vreteno (14).

#### ► Obr. 6

3. Stlačte poistku hriadeľa (15) na zaistenie vretena a potom pevne dotiahnite uzamykaciu maticu pomocou kľúča.

### POZNÁMKA:

Pri diamantových kotúčoch s hrúbkou 4 mm alebo viac nainštalujte uzamykaciu maticu čelnou stranou (vyčnievajúcou časťou) (16) smerom nadol. Pri diamantových kotúčoch tenších ako 4 mm nainštalujte uzamykaciu maticu smerom nahor.

#### ► Obr. 7

4. Zatvorte kryt a dotiahnite poistnú skrutku krytu.

### POZOR:

- **Vždy používajte len originálny diamantový kotúč.**
- **Pevne dotiahnite poistnú skrutku krytu.** Inak sa môže kryt počas používania otvoriť a spôsobiť zranenie.

## Nastavenie hĺbky rezu

1. Povoľte gombík B (6), posuňte gombík B do najnižšej polohy a potom ho dotiahnite.

### POZNÁMKA:

- Gombík B slúži ako zarážka, ktorá bráni náradiu ísť hlbšie, ako je nastavená poloha gombíka B. Z tohto dôvodu, keď je gombík B v najnižšej polohe, sa dá hĺbka rezu nastaviť na maximum pre dané príslušenstvo.

#### ► Obr. 8

2. Povoľte gombík A (5), nastavte polohu náradia na požadovanú hĺbku a potom dotiahnite gombík A.

## Nastavenie rozsahu zdvihu pre zapichovacie rezy

### ▲ POZOR:

- **Počas nastavovania držte náradie a kryt kotúča na zberanie prachu.** Náradie a kryt kotúča na zberanie prachu sa vrátia do svojej pôvodnej polohy.

1. Povoľte gombík A (5) a dotiahnite gombík B (6).

#### ► Obr. 9

2. Nastavte polohu gombíka B na požadovaný zdvih rezu a potom dotiahnite len gombík B.

### POZNÁMKA:

- Indikátor (17) a stupnica (7) slúžia ako referencia pre hĺbku. V prípade diamantového kotúča s priemerom 125 mm (5") najnižšia poloha stupnice udáva hĺbku 20 mm (13/16") a stredná stupnica udáva hĺbku 10 mm (3/8").

#### ► Obr. 10

## Inštalácia rukoväti na kryt kotúča na zberanie prachu alebo na náradie.

Nainštalujte rukoväť (18) podľa prevádzkových podmienok.

#### ► Obr. 11

## Nastavenie polohy rezania

1. Povoľte skrutku (19).
2. Zarovnajete drážku (20) na vodiacom prvku (3) s diamantovým kotúčom (12). Potom dotiahnite skrutku.

#### ► Obr. 12

## Pripojenie k vysávaču

### UPOZORNENIE:

- **K hubici nepripájajte iné príslušenstvo, ako je hadica vysávača.** Iné príslušenstvo, ako je napríklad vrecko na prach, sa môže vznietiť z dôvodu horúcich pilín.

Pripojte hubicu (21) k hadici vysávača (22). Ak je náradie napájané striedavým prúdom (pomocou sieťového kábla), pripojte k hadici držiak hadice (23).

#### ► Obr. 13

## PREVÁDZKA

S náradím pracujte len v smere šípky znázornenej na obrázku.

#### ► Obr. 14

## ČESKY (Původní návod k používání)

## BEZPEČNOSTNÍ POKYNY

### ▲ VAROVÁNÍ:

- **Přečtěte si všechny bezpečnostní výstrahy a pokyny pro nářadí i příslušenství.** Zanedbání výstrah a pokynů může mít za následek úraz elektrickým proudem, vznik požáru nebo vážné zranění.
- **Toto příslušenství používejte jen s úhlovými bruskami Makita.**
- **Maximální průměr kotouče, který lze s tímto příslušenstvím použít, je 125 mm (5").** Příslušenství nesprávné velikosti nelze řádně chránit či kontrolovat.
- **Používejte pouze vhodný diamantový kotouč v souladu s návodem k obsluze nářadí.**
- **Toto příslušenství je určeno k řezání betonu pomocí diamantového kotouče. Nikdy nepoužívejte toto příslušenství k jiným účelům nebo společně s brusným kotoučem.**
- **Před použitím se přesvědčte, zda se na tomto příslušenství nevyskytují trhliny či praskliny.**
- **Jsou-li na příslušenství nějaké trhliny či praskliny, přestaňte nářadí používat.** V opačném případě může dojít ke zranění.
- **Používejte osobní ochranné prostředky. Během práce s náradím vždy používejte ochranu zraku.** Jinak může dojít k úrazu očí způsobenému úlomky betonu. Ochranné pracovní prostředky, jako je například respirátor, protiskluzová obuv, ochranná přilba nebo ochrana sluchu, omezí při správném použití riziko zranění.
- **Jmenovité otáčky příslušenství se musí nejméně rovnat maximálním otáčkám vyznačeným na nářadí.**

### POZOR:

- **Nikdy nepoužívejte benzín, benzen, ředidlo, alkohol či podobné prostředky.** Mohlo by tak dojít ke změnám barvy, deformacím či vzniku prasklin.

### POZNÁMKA:

- Při používání silného diamantového kotouče, např. pro odstraňování malty, se doporučuje používat brusku se systémem SJS nebo funkcí měkkého startu.
- Toto příslušenství je určeno pouze pro nářadí s montážní částí, která má 5 drážek (8) a průměr zhruba 42,5 mm (1-11/16"), viz obrázek.

#### ► Obr. 3

## POPIS SOUČÁSTÍ

1.	Otvor pro boční držadlo	2.	Šroub zámku krytu
3.	Vodítko	4.	Výstupek
5.	Knoflík A (pro fixaci polohy)	6.	Knoflík B (pro rozsah zdvihu)
7.	Stupnice	-	-

► Obr. 1

## SESTAVENÍ

### ⚠ UPOZORNĚNÍ:

- Před prováděním jakýchkoliv prací na tomto příslušenství vždy nejprve vypněte nářadí a odpojte či vyjměte akumulátor(y).

### Montáž chrániče kotouče se sběrem prachu

1. Odejměte kotouč, disk apod. a poté chránič kotouče z nářadí.
2. Stiskněte zajišťovací páčku (9), namontujte nářadí s drážkami (8) srovnanými s výstupky (4) na chrániči kotouče se sběrem prachu.

► Obr. 2

3. Stiskněte zajišťovací páčku směrem k A, poté zatlačte nářadí tak, že podržíte hlavu nářadí dle obrázku.

(Nářadí tlačte směrem přímo dolů. Jinak nebude možné nářadí zcela zatlačit.)

4. Podržte zajišťovací páčku a nářadí v poloze popsané v kroku 3, otočte nářadím směrem k B a poté změňte úhel nářadí dle potřeby.

(Nářadí zatlačte naplno. Jinak nebude možné nářadím otáčet.)

► Obr. 4

### ⚠ UPOZORNĚNÍ:

- Zajistěte, aby byl chránič kotouče pevně zajištěn zajišťovací páčkou pomocí jednoho z otvorů na chrániči kotouče.

### Montáž diamantového kotouče

1. Povolte šroub zámku krytu (2) a otevřete kryt (10).

► Obr. 5

2. Namontujte vnitřní přírubu (11), diamantový kotouč (12) a pojistnou matici (13) v tomto pořadí na vřeteno (14).

► Obr. 6

3. Stiskněte zámek hřídele (15) a uzamkněte vřeteno, poté pevně utáhněte pojistnou matici pomocí klíče.

### POZNÁMKA:

V případě diamantového kotouče s tloušťkou 4 mm nebo více namontujte pojistnou matici s vodícím dílem (výstupkem) (16) směrem dolů. V případě diamantového kotouče tenčího než 4 mm namontujte pojistnou matici směrem nahoru.

► Obr. 7

4. Zavřete kryt a poté utáhněte šroub zámku krytu.

### ⚠ UPOZORNĚNÍ:

- Vždy používejte pouze originální diamantové kotouče.
- Pevně utáhněte šroub zámku krytu. Jinak se může kryt během provozu otevřít a způsobit zranění.

### Nastavení hloubky řezu

1. Povolte knoflík B (6), posuňte knoflík B do nejspodnější polohy a poté knoflík B utáhněte.

### POZNÁMKA:

- Knoflík B je zarážka, která brání nářadí v tom, aby šlo hlouběji, než je poloha knoflíku B. Takže když je knoflík B v nejspodnější poloze, hloubka řezání je nastavitelná až do maxima tohoto příslušenství.

► Obr. 8

2. Povolte knoflík A (5), upravte polohu nářadí na požadovanou hloubku a poté knoflík A utáhněte.

### Úprava rozsahu zdvihu pro zapichovací řezání

### ⚠ UPOZORNĚNÍ:

- Během úpravy je nutné držet nářadí a chránič kotouče se sběrem prachu. Nářadí a chránič kotouče se sběrem prachu se vrací do své původní polohy.

1. Povolte knoflík A (5) a knoflík B (6).

► Obr. 9

2. Upravte polohu knoflíku B na požadovaný zdvih řezání, poté utáhněte pouze knoflík B.

### POZNÁMKA:

- Ukazatel (17) a stupnice (7) fungují jako měřítka hloubky. V případě diamantového kotouče s rozměrem 125 mm (5") ukazuje nejspodnější poloha stupnice hloubku 20 mm (13/16"), zatímco střední poloha stupnice ukazuje hloubku 10 mm (3/8").

► Obr. 10

### Montáž držadla na chránič kotouče se sběrem prachu nebo nářadí.

Namontujte držadlo (18) v souladu s operacemi.

► Obr. 11

### Nastavení řezací polohy

1. Povolte šroub (19).
2. Zarovnejte drážku (20) na vodítku (3) s diamantovým kotoučem (12). Potom dotáhněte šroub.

► Obr. 12

### Připojení vysavače

### POZOR:

- Nepřipojujte k jiné hubici než té, která je na hadici vysavače. Jiná příslušenství, např. vak na prach, se mohou vznítit vlivem horkých úlomků.

Připojte hubici (21) s hadicí vysavače (22). Je-li nářadí napájeno střídavým proudem (má napájecí kabel), připojte na hadici držák hadice (23).

► Obr. 13

## PRÁCE S NÁŘADÍM

Náradí používejte pouze ve směru šipky jako na obrázku.

► Obr. 14

## SLOVENŠČINA (Originalna navodila)

### NAVODILA ZA VARNOST

#### ⚠ OPOZORILO:

- **Preberite vsa varnostna opozorila in navodila za orodje in pripomočke.** Zaradi neupoštevanja opozoril in navodil lahko pride do električnega udara, požara in/ali hudih telesnih poškodb.
- **Ta pripomoček uporabljajte samo s kotnim brusilnikom Makita.**
- **Največji premer rezalne plošče, ki ga je mogoče uporabiti s tem pripomočkom, je 125 mm (5").** Nastavka neustrezne velikosti ni mogoče pravilno zavarovati s ščitniki ali ga povsem nadzorovati.
- **Uporabljajte samo primerno diamantno rezalno ploščo v skladu z navodili z uporabo orodja.**
- **Ta pripomoček je namenjen le za rezanje betona z diamantno rezalno ploščo.** Tega dodatka nikoli ne uporabljajte v drug namen ali z brusilno ploščo.
- **Pred uporabo se prepričajte, da na pripomočku ni razpok ali zlomljenih delov.**
- **Pripomočka ne uporabljajte, če so na njem razpoke ali zlomljeni deli.** V nasprotnem primeru lahko pride do telesnih poškodb.
- **Uporabljajte osebno zaščitno opremo. Med uporabo vedno nosite zaščito za oči.** V nasprotnem primeru lahko delci betona poškodujejo oči. Uporaba zaščitne opreme (npr. protiprašna maska, neдрseči zaščitni čevlji, trdo pokrivalo ali zaščita za sluh) v primernih pogojih bo zmanjšala možnost telesnih poškodb.
- **Nazivno število vrtljajev nastavka mora ustrezati vsaj največjemu številu vrtljajev, ki je označeno na orodju.**

#### OBVESTILO:

- **Nikoli ne uporabljajte bencina, razredčila, alkohola ali podobnega sredstva.** Orodje se lahko razbarva ali deformira oziroma lahko nastanejo razpoke.

#### OPOMBA:

- Priporočljivo je, da z debelo diamantno rezalno ploščo, kot je segmentna diamantna rezalna plošča, uporabite brusilnik s SJS ali mehkim zagonom.
- Ta pripomoček je namenjen le za orodje z nastavkom, ki ima 5 zarez (8), in premer okoli 42,5 mm (1-11/16"), kot je prikazano na sliki.

► Sl. 3

## OPIS DELOV

1.	Odprtina za stransko ročico	2.	Vijak za zaklep pokrova
3.	Vodilo	4.	Izboklina
5.	Gumb A (za nastavljanje položaja)	6.	Gumb B (za razpon reza)
7.	Merilo	-	-

► Sl. 1

## MONTAŽA

#### ⚠ POZOR:

- **Pred rokovanjem s pripomočkom vedno ugasnite in izklopite orodje ali odstranite akumulatorske baterije.**

### Nameščanje ščitnika za plošče za zaščito pred prahom

1. Z orodja odstranite ploščo itd. in ščitnik za plošče.
2. Med potiskanjem zaklepne ročice (9), namestite orodje tako, da bodo zareze (8) poravnane z izboklinami (4) na ščitniku za plošče za zaščito pred prahom.

► Sl. 2

3. Ko pritiskate zaklepno ročico proti točki A, orodje potisnite navzdol tako, da pritiskate glavo orodja, kot je prikazano na sliki.

(Orodje pritisnite naravnost navzdol. V nasprotnem primeru orodja ne morete potisniti do konca.)

4. Medtem ko držite zaklepno ročico in orodje v položaju, ki je opisan v koraku 3, zavrtite orodje proti točki B in nato primerno spremenite kot orodja.

(Orodje pritisnite do konca. V nasprotnem primeru orodja ne morete zavrteti.)

► Sl. 4

#### ⚠ POZOR:

- **Preverite, ali je ščitnik za plošče trdno zaklepan, tako da je zaklepna ročica v eni od lukenj na ščitniku za plošče.**

### Nameščanje diamantne rezalne plošče

1. Razrahljajte vijak za zaklep pokrova (2) in odprite pokrov (10).

► Sl. 5

2. Namestite notranjo prirobnico (11), diamantno rezalno ploščo (12) in zaskočno matico (13) v tem vrstnem redu na vreteno (14).

► Sl. 6

3. Pritisnite zaporo vretena (15), da vreteno zaklenete in nato s ključem trdno privijte zaskočno matico.

## OPOMBA:

Za 4-mm ali debelejšo diamantno rezalno ploščo namestite zaskočno matico tako, da je vodilni del (izboklina) (16) obrnjena navzdol. Diamantne rezalne plošče, ki so tanjše od 4 mm, namestite z zaskočno matico obrnjeno navzgor.

### ► SI. 7

4. Pokrov zaprite in privijte vijak za zaklep pokrova.

## ⚠ POZOR:

- **Vedno uporabljajte le originalno diamantno rezalno ploščo.**
- **Močno privijte vijak za zaklep pokrova.** V nasprotnem primeru se lahko pokrov med delovanjem odpre in povzroči telesne poškodbe.

## Prilagajanje globine reza

1. Razrahljajte gumb B (6) in ga premaknite v najnižji položaj ter ga nato privijte.

## OPOMBA:

- Gumb B je zatič, ki preprečuje, da bi z orodjem zarezali globlje, kot je položaj gumba B. Ko je gumb B torej na najnižjem položaju, je globina reza nastavljena na maksimum pripomočka.

### ► SI. 8

2. Razrahljajte gumb A (5) in prilagodite položaj orodja na želeno globino, nato privijte gumb A.

## Prilagajanje razpona reza za pogrezni rez

## ⚠ POZOR:

- **Med prilagajanjem dobro držite orodje in ščitnik za plošče za zaščito pred prahom.** Orodje in ščitnik za plošče za zaščito pred prahom odskočita v prvotni položaj.

1. Razrahljajte gumb A (5) in gumb B (6).

### ► SI. 9

2. Prilagodite položaj gumba B na zahtevani rez in privijte samo gumb B.

## OPOMBA:

- Indikator (17) in merilo (7) služita le za referenco globine. V primeru 125-mm (5") diamantne rezalne plošče najnižji položaj merila označuje globino 20 mm (13/16") in sredina merila označuje globino 10 mm (3/88").

### ► SI. 10

## Nameščanje ročaja na ščitnik za plošče za zaščito pred prahom ali orodje.

Nameščanje ročaja (18) v skladu z delovanjem.

### ► SI. 11

## Prilagajanje položaja za rezanje

1. Odvijte vijak (19).
2. Poravnajte utor (20) na vodilu (3) z diamantno rezalno ploščo (12). Nato privijte vijak.

### ► SI. 12

## Priključitev na sesalnik

## OBVESTILO:

- **Šobo namestite le na cev sesalnika.** Ostali pripomočki, kot je vrečka za prah, se lahko vnamejo zaradi vročega ostružka.

Povežite šobo (21) s cevjo sesalnika (22). Če je orodje na AC (z napajalnim kablom), pritrdite držalo za cev (23) na cev.

### ► SI. 13

## UPORABA

Orodje uporabljajte le v smeri puščice, ki je prikazana na sliki.

### ► SI. 14

## SHQIP (Udhëzimet origjinale)

## UDHËZIMET E SIGURISË

## ⚠ PARALAJMËRIM:

- **Lexoni të gjitha paralajmërimet dhe udhëzimet për sigurinë si të vegëlës ashtu edhe të aksesorit.** Mosrespektimi i paralajmërimeve dhe udhëzimeve mund të rezultojë në goditje elektrike, zjarr dhe/ose lëndim të rëndë.
- **Përdoreni këtë aksesor vetëm me lëmues këndesh Makita.**
- **Diametri maksimal i rrotës që mund të përdoret me këtë aksesor është 125 mm (5").** Aksesorët me përmasa të gabuara nuk mund të mbrohen ose të kontrollohen siç duhet.
- **Përdorni vetëm disk diamanti të përshtatshëm në përputhje me manualin e përdorimit të vegëlës.**
- **Ky aksesor është prodhuar për prerje betoni me disk diamanti. Asnjëherë mos e përdorni këtë aksesor për qëllime të tjera ose me disk lëmimi.**
- **Kontrolloni nëse nuk ka krisje ose thyerje te ky aksesor përpara përdorimit.**
- **Ndaloni përdorimin e vegëlës nëse ka ndonjë krisje apo thyerje te aksesori.** Ndryshe mund të shkaktohen lëndime personale.
- **Përdorni pajisje mbrojtëse personale. Gjithmonë mbani mbrojtje për sytë gjatë punës.** Ndryshe, fragmentet e betonit mund t'ju dëmtojnë sytë. Pajisjet mbrojtëse, si maska kundër pluhurit, këpucët e sigurisë kundër rrëshqitjes, kaskat e forta ose mbrojtëset ndaj zhurmës të përdorura për kushtet e duhura reduktojnë lëndimet personale.
- **Shpejtësia e matur e aksesorit duhet të jetë minimalisht e barabartë me shpejtësinë maksimale të caktuar në vegël.**

## VINI RE:

- **Mos përdorni kurrë benzinë, benzinë pastrimi, hollues, alkool dhe të ngjashme.** Mund të shkaktoni çngjyrosje, deformime ose krisje.

## SHËNIM:

- Rekomandohet që kur e përdorni me disk diamanti të trashë, si p.sh. disk për tulla, përdoreni lëmuesin me SJS ose funksionin e nisjes së butë.
- Aksesori është vetëm për veglën me pjesën e montimit që ka 5 dhëmbëza (8) dhe diametër rreth 42,5 mm (1-11/16") siç tregohet në figurë.

### ► Fig.3

## PËRSHKRIMI I PJESËVE

1.	Vrima për dorezën anësore	2.	Vida për kyçjen e kapakut
3.	Udhëzuesi	4.	Pjesa e dalë
5.	Çelësi A (për fiksimin e pozicionit)	6.	Çelësi B (për shtrirjen e fazës)
7.	Shkalla	-	-

### ► Fig.1

## MONTIMI

### ▲KUJDES:

- Gjithmonë fikeni veglën dhe shkëputni ose hiqni kutinë e baterisë përpara se të kryeni ndonjë punim te ky aksesor.

### Instalimi i mbrojtëses së diskut për grumbullimin e pluhurit

1. Hiqni diskun, fletën etj. dhe mbrojtësen e diskut nga vegla.
2. Ndërkohë që shtypni levën e bllokimit (9), montojeni veglën me dhëmbëzat (8) të bashkërenditura me pjesët e dala (4) në mbrojtësen e diskut për grumbullimin e pluhurit.

### ► Fig.2

3. Gjatë shtyrjes së levës së bllokimit drejt A, shtyni veglën duke mbajtur shtypur kokën e veglës siç tregohet në figurë.

(Shtyni poshtë veglën drejt. Ndryshe, nuk mund ta shtyni plotësisht veglën.)

4. Ndërkohë që mbani levën e çelësit dhe pozicionin e veglës siç përshkruhet në hapin 3, rrotulloni veglën drejt B, dhe më pas ndryshoni këndin e veglës sipas punës.

(Shtyni veglën plotësisht. Ndryshe, nuk mund ta rrotulloni veglën.)

### ► Fig.4

### ▲KUJDES:

- Sigurohuni që mbrojtësja e diskut të jetë bllokuar në mënyrë të sigurt me levën e bllokimit me një prej vrimave të mbrojtëses së diskut.

### Instalimi i diskut të diamantit

1. Lironi vidën për kyçjen e kapakut (2) dhe hapni kapakun (10).

### ► Fig.5

2. Instaloni flanxhën e brendshme (11), diskun e diamantit (12) dhe dadon e kyçjes (13) në atë rend në bosht (14).

### ► Fig.6

3. Shtypni bllokuesin e boshtit (15) për të bllokuar boshtin dhe më pas shtrëngojeni dadon e kyçjes fort me çelësin fiso.

### SHËNIM:

Për disk diamanti 4 mm ose më të trashë, instaloni dadon e kyçjes me pjesën pilote (pjesën e dalë) (16) me drejtim poshtë. Për disqe diamanti më të hollë se 4 mm, instaloni dadon e kyçjes me drejtim lart.

### ► Fig.7

4. Mbyllni kapakun dhe më pas shtrëngoni vidën për kyçjen e kapakut.

### ▲KUJDES:

- Gjithmonë përdorni vetëm disk diamanti origjinal.
- Shtrëngojeni mirë vidën për kyçjen e kapakut. Përndryshe, kapaku mund të hapet gjatë punës dhe të shkaktojë lëndim.

### Rregullimi i thellësisë së prerjes

1. Lironi çelësin B (6), lëvizeni çelësin B në pozicionin më të ulët dhe më pas shtrëngojeni çelësin B.

### SHËNIM:

- Çelësi B është një ndalues që e pengon veglën të shkojë më thellë se pozicioni i çelësit B. Prandaj, kur çelësi B është në pozicionin më të ulët, thellësia e prerjes mund të përshtatet deri në maksimumin e këtij aksesori.

### ► Fig.8

2. Lironi çelësin A (5), rregulloni pozicionin e veglës në thellësinë e kërkuar dhe më pas shtrëngojeni çelësin A.

### Rregullimi i shtrirjes së fazës për prerjen me temperim

### ▲KUJDES:

- Sigurohuni që ta mbani veglën dhe mbrojtësen e diskut për grumbullimin e pluhurit gjatë rregullimit. Vegla dhe mbrojtësja e diskut për grumbullimin e pluhurit kërcejnë pas në pozicionin fillestar.

1. Lironi çelësin A (5) dhe çelësin B (6).

### ► Fig.9

2. Rregulloni pozicionin e çelësit B në fazën e kërkuar të prerjes dhe më pas shtrëngoni vetëm çelësin B.

### SHËNIM:

- Treguesi (17) dhe shkalla (7) funksionojnë si referencë e thellësisë. Në rastin e një disku diamanti 125 mm (5"), pozicioni më i ulët i shkallës tregon 20 mm (13/16") thellësi dhe mesi i shkallës tregon 10 mm (3/8") thellësi.

### ► Fig.10

## Instalimi i mbajtëses te mbrojtësja e diskut për grumbullimin e pluhurit ose te vegla.

Instaloni mbajtësen (18) në përputhje me përdorimin.

► Fig.11

## Rregullimi i pozicionit të prerjes

1. Lironi vidën (19).
2. Bashkërenditni kanalën (20) në udhëzues (3) me diskun e diamantit (12). Më pas, shtrëngoni vidën.

► Fig.12

## Lidhja me fshesën

### VINI RE:

- **Mos e lidhni me hundëzën tjetër gjë përveç tubit të fshesës.** Aksesori tjetër, njësoj si qesja e pluhurit, mund të ndizet nga ashklat e nxehta.

Lidhni hundëzën (21) me tubin e fshesës (22). Nëse vegla është me rrymë AC (me kordon energjie), bashkoni mbajtësen e tubit (23) te tubi.

► Fig.13

## PËRDORIMI

Përdoreni veglën vetëm në drejtimin e shigjetës së treguar në ilustrim.

► Fig.14

## БЪЛГАРСКИ (Превод на оригиналните инструкции)

## ИНСТРУКЦИИ ЗА БЕЗОПАСНОСТ

### ⚠ ПРЕДУПРЕЖДЕНИЕ:

- Прочетете всички предупреждения и инструкции за безопасност на инструмента и принадлежността. При пренебрегване на предупрежденията и инструкциите има опасност от токов удар, пожар и/или тежко нараняване.
- Използвайте този аксесоар единствено с ъглошлайфи Makita.
- Максималният диаметър на диска, който може да се използва с този аксесоар, е 125 мм (5"). Неправилно оразмерените аксесоари не могат да бъдат добре защитени или контролирани.
- Използвайте само подходящ диамантен диск в съответствие с ръководството за експлоатация на инструмента.
- Тази принадлежност е предназначена за рязане на бетон с диамантен диск. Никога не използвайте тази принадлежност за други цели или с диск за шлифоване.
- Преди работа проверете дали принадлежността няма пукнатини или счупвания.
- Прекратете употребата на инструмента, ако по принадлежността има пукнатини или счупвания. В противен случай може да настъпи телесно нараняване.

- Използвайте лични предпазни средства. Винаги носете защитни средства за очите по време на работа. В противен случай парчета бетон може да наранят очите ви. Предпазни средства, като прахозащитна маска, предпазни обувки с противоплъзгащи подметки, каска или защита на слуха, използвани при подходящи условия, намаляват риска от телесни наранявания.
- Номиналната скорост на принадлежността трябва да е най-малко равна на максималната скорост, означена на инструмента.

### БЕЛЕЖКА:

- Не използвайте бензин, бензол, разреждател, спирт и др. подобни. Това може да причини обезцветяване, деформация или пукнатини.

### ЗАБЕЛЕЖКА:

- Препоръчително е, когато използвате дебел диамантен диск като диск за отстраняване на хоросан да използвате шлайф машината с SJS или с функцията за плавно стартиране.
- Тази принадлежност е предназначена единствено за инструменти, чиято монтажната част има 5 жлеба (8) и диаметър около 42,5 мм (1-11/16"), както е показано на фигурата.

► Фиг. 3

## ОПИСАНИЕ НА ЧАСТИТЕ

1.	Отвор за странична ръкохватка	2.	Винт на ключето на капака
3.	Водач	4.	Изпъкналост
5.	Копче А (за фиксиране на позицията)	6.	Копче В (за регулиране на диапазона на хода)
7.	Скала	–	–

► Фиг. 1

## СГЛОБЯВАНЕ

### ⚠ ВНИМАНИЕ:

- Винаги изключвайте инструмента и изваждайте щепсела от електрическия контакт или изваждайте акумулаторната(ите) батерия(и), преди да извършвате каквато и да е работа по тази принадлежност.

## Поставяне на предпазителя на диска с колектор за прах

1. Свалете диска и предпазителя на диска от инструмента.
2. Докато избутвате заключващия лост (9), монтирайте инструмента така, че жлебовете (8) да са подравнени с изпъкналостите (4) на предпазителя на диска с колектор за прах.

► Фиг. 2

3. Докато избутвате заключващия лост към А, натиснете инструмента, като държите главата на инструмента надолу, както е показано на фигурата.

(Натиснете инструмента право надолу. В противен случай няма да можете да натиснете докрай инструмента.)

4. Като задържите заключващия лост и инструмента в позициите, описани в стъпка 3, завъртете инструмента към В и след това променете ъгъла на инструмента в зависимост от работата, която ще изпълнявате.

(Натиснете инструмента докрай. В противен случай няма да можете да завъртите инструмента.)

► Фиг. 4

#### **▲ВНИМАНИЕ:**

- Уверете се, че предпазителят на диска е здраво закрепен от заключващия лост, фиксиран в един от отворите на предпазителя на диска.

### Монтиране на диамантен диск

1. Развийте винта на ключето на капака (2) и отворете капака (10).

► Фиг. 5

2. Монтирайте вътрешния фланец (11), диамантения диск (12) и фиксиращата гайка (13) в този ред на шпиндела (14).

► Фиг. 6

3. Натиснете палеца за блокиране на вала (15), за да фиксирате шпиндела, и след това затегнете здраво фиксиращата гайка с гаечния ключ.

#### ЗАБЕЛЕЖКА:

При диамантен диск с дебелина 4 мм или по-голяма монтирайте фиксиращата гайка с водещата ѝ част (издадената част) (16) надолу. При диамантени дискове по-тънки от 4 мм монтирайте фиксиращата гайка обърната нагоре.

► Фиг. 7

4. Затворете капака и след това затегнете винта на ключето на капака.

#### **▲ВНИМАНИЕ:**

- Винаги използвайте само оригинални диамантени дискове.
- Затегнете здраво винта на ключето на капака. В противен случай капакът може да се отвори по време на работа и това да доведе до нараняване.

### Регулиране на дълбочината на рязане

1. Развийте копчето В (6), преместете го в най-долната позиция и го затегнете.

#### ЗАБЕЛЕЖКА:

- Копчето В е стопер, който предотвратява навлизането на инструмента по-дълбоко от позицията на копчето В. Когато копчето В е в най-долна позиция, дълбочината на рязане за тази принадлежност може да се регулира до максимум.

► Фиг. 8

2. Развийте копчето А (5), коригирайте позицията на инструмента до необходимата дълбочина и затегнете копчето А.

### Регулиране на диапазона на хода за извършване на връзване

#### **▲ВНИМАНИЕ:**

- По време на регулирането дръжте инструмента и предпазителя на диска с колектор за прах. Инструментът и предпазителят на диска с колектор за прах отскачат в първоначалната си позиция.

1. Развийте копчето А (5) и копчето В (6).

► Фиг. 9

2. Коригирайте позицията на копчето В до желанния ход на рязане и след това затегнете само копчето В.

#### ЗАБЕЛЕЖКА:

- Индикаторът (17) и скалата (7) служат като референция за дълбочината. При диамантен диск 125 мм (5") най-долната позиция на скалата показва дълбочина от 20 мм (13/16"), а средната позиция на скалата показва дълбочина от 10 мм (3/8").

► Фиг. 10

### Монтиране на ръкохватката на предпазителя на диска с колектор за прах или на инструмента.

Монтирайте ръкохватката (18) в зависимост от операциите, които ще изпълнявате.

► Фиг. 11

### Регулиране на позицията за рязане

1. Развийте винта (19).
2. Подравнете жлеба (20) на водача (3) с диамантения диск (12). След това затегнете винта.

► Фиг. 12

### Свързване с прахосмукачка

#### БЕЛЕЖКА:

- Не свързвайте към дюзата нищо друго освен маркуча на прахосмукачката. Друга принадлежност, например торба за прах, може да се запали от гореща стружка.

Свържете дюзата (21) с маркуча на прахосмукачката (22). Ако инструментът е с променливотоково захранване (със захранващ кабел), закрепете държача за маркуча (23) на маркуча.

► Фиг. 13

## РАБОТА

Работете с инструмента само по посока на стрелката, показана на изображението.

► Фиг. 14

## SIGURNOSNE UPUTE

### ⚠ UPOZORENJE:

- Pročitajte sva sigurnosna upozorenja i upute za alat i dodatke. Nepridržavanje upozorenja ili uputa može rezultirati strujnim udarom, požarom i/ili ozbiljnim ozljedama.
- Ovaj dodatak upotrebljavajte isključivo s Makita kutnim brusilicama.
- **Maksimalni promjer ploče koji se može koristiti s ovim dodatkom je 125 mm (5").** Neodgovarajući dodaci ne mogu se primjereno zaštititi niti kontrolirati.
- **Upotrebljavajte isključivo odgovarajuću dijamantnu ploču u skladu s uputama iz priručnika za alat.**
- **Ovaj dodatak namijenjen je za rezanje betona s dijamantnom pločom. Nikada ga nemojte upotrebljavati u druge svrhe ni s brusnom pločom.**
- **Prije upotrebe provjerite da nema napuklina ni slomljenih dijelova na dodatku.**
- **Prestanite koristiti alat ako ima napuklina ili slomljenih dijelova na dodatku.** U protivnom može doći do osobnih ozljeda.
- **Koristite se osobnom zaštitnom opremom. Tijekom rada uvijek nosite zaštitu za oči.** U protivnom komadići betona mogu naškoditi vašim očima. Zaštitna oprema, poput maske za prašinu, protuklizne zaštitne obuće, kacige ili štitnika za uši, korištena u odgovarajućim uvjetima smanjuje mogućnost tjelesnih ozljeda.
- **Nazivna brzina dodatka mora biti najmanje jednaka maksimalnoj brzini navedenoj na alatu.**

### NAPOMENA:

- **Nikada nemojte koristiti benzin, mješavinu benzina, razrjeđivač, alkohol ili slično.** Kao rezultat toga može se izgubiti boja, pojaviti deformacija ili pukotine.

### NAPOMENA:

- Prilikom upotrebe s debelom dijamantnom pločom, primjerice pločom za zaglađivanje, preporučuje se upotreba brusilice s funkcijom SJS ili mekim startom.
- Ovaj dodatak namijenjen je isključivo za upotrebu na alatu s montažnim dijelom koji ima 5 utora (8) i promjera otprilike 42,5 mm (1-11/16") kao što je prikazano na slici.

### ► SI.3

## OPIS DIJELOVA

1.	Otvor za bočnu dršku	2.	Vijak blokade poklopca
3.	Vodilica	4.	Izbočina
5.	Kotačić A (za učvršćivanje položaja)	6.	Kotačić B (za raspon hoda)
7.	Skala	–	–

### ► SI.1

## MONTAŽA

### ⚠ OPREZ:

- **Prije obavljanja bilo kakvih zahvata na dodatku uvijek isključite alat i odvojite ili uklonite baterijske uloške.**

### Postavljanje štitnika ploče protiv prašine

1. Uklonite disk, ploču i slično, kao i štitnik ploče s alata.
2. Dok pritišćete ručicu za blokadu (9), postavite alat s utorima (8) poravnatim s izbočenjima (4) na štitniku ploče protiv prašine.

#### ► SI.2

3. Dok pritišćete ručicu za blokadu prema A, gurnite alat pridržavajući glavu alata na način prikazan na slici.

(Gurnite alat ravno prema dolje. U protivnom ga nećete moći gurnuti do kraja.)

4. Držeći ručicu za blokadu i alat u položaju opisanom u koraku 3, zakrenite alat prema B i zatim promijenite kut alata u odnosu na posao koji obavljate.

(Gurnite alat do kraja. U protivnom ga nećete moći zakrenuti.)

### ⚠ OPREZ:

- **Provjerite blokira li ručica za blokadu čvrsto štitnik ploče pomoću jednog od otvora na štitniku ploče.**

### Postavljanje dijamantne ploče

1. Otpustite vijak blokade poklopca (2) i otvorite poklopac (10).

#### ► SI.5

2. Postavite unutarnju prirubnicu (11), dijamantnu ploču (12) i sigurnosnu maticu (13) tim redoslijedom na vreteno (14).

#### ► SI.6

3. Pritisnite blokadu vretena (15) kako biste blokirali vreteno, a zatim čvrsto zategnite sigurnosnu maticu ključem.

### NAPOMENA:

Za dijamantne ploče debljine 4 mm ili više postavite sigurnosnu maticu s upravljačkim dijelom (izbočenim dijelom) (16) okrenutim prema dolje. Za dijamantne ploče tanje od 4 mm sigurnosnu maticu postavite u položaj prema gore.

#### ► SI.7

4. Zatvorite poklopac, a zatim zategnite vijak blokade poklopca.

### ⚠ OPREZ:

- **Uvijek upotrebljavajte isključivo originalne dijamantne ploče.**
- **Čvrsto zategnite vijak blokade poklopca.** U protivnom bi se poklopac mogao otvoriti prilikom rada i uzrokovati ozljedu.

## Prilagodavanje dubine rezanja

1. Otpustite kotačić B (6), pomaknite kotačić B u najniži položaj, a zatim zategnite kotačić B.

### НАПОМЕНА:

- Kotačić B je graničnik koji sprječava prodiranje alata dublje od položaja kotačića B. Tako se, dok je kotačić B u najnižem položaju, dubina rezanja može namjestiti do maksimalne vrijednosti tog dodatka.

#### ► SI.8

2. Otpustite kotačić A (5), namjestite položaj alata na potrebnu dubinu, a zatim zategnite kotačić A.

## Namještanje raspona hoda za uranjajuće rezanje

### ▲ ОПРЕЗ:

- **Обавезно држите alat i štitnik ploče protiv prašine.** Alat i štitnik ploče protiv prašine opružno će se vratiti natrag u izvorni položaj.

1. Otpustite kotačić A (5) i kotačić B (6).

#### ► SI.9

2. Namjestite položaj kotačića B na potrebnu brzinu rezanja, a zatim zategnite samo kotačić B.

### НАПОМЕНА:

- Indikator (17) i skala (7) djeluju kao referenca za dubinu. U slučaju dijamantne ploče od 125 mm (5") najniži položaj na skali označava dubinu od 20 mm (13/16"), a sredina skale označava dubinu od 10 mm (3/8").

#### ► SI.10

## Postavljanje drške na štitnik ploče protiv prašine ili alat.

Postavite dršku (18) ovisno o radnji koju obavljate.

#### ► SI.11

## Prilagodba položaja rezanja

1. Otpustite vijak (19).
2. Poravnajte utor (20) na vodilici (3) s dijamantnom pločom (12). Zatim zategnite vijak.

#### ► SI.12

## Spajanje usisavača

### НАПОМЕНА:

- **Na mlaznicu spojite isključivo crijevo usisavača.** Druge dodatke, poput vreće za prašinu, mogu zapaliti strugotine.

Spojite mlaznicu (21) na crijevo usisavača (22). Ako je alat električni (sa strujnim kabelom), pričvrstite držač crijeva (23) na crijevo.

#### ► SI.13

## RAD

Alatom radite samo u smjeru strelice kao što je prikazano na slici.

#### ► SI.14

## МАКЕДОНСКИ (Оригинални упатства)

## БЕЗБЕДНОСНИ УПАТСТВА

### ▲ ПРЕДУПРЕДУВАЊЕ:

- Прочитајте ги сите безбедносни предупредувања и упатства за алатот и додатокот. Ако не се почитуваат предупредувањата и упатствата, може да дојде до струен удар, пожар и/или тешки повреди.
- Користете го додатокот само со аголните брусилки Makita.
- Максималниот дијаметар на тркалото што може да се користи со овој додаток е 125 мм (5"). Додатоците со неправилна големина не можат соодветно да се заштитат или контролираат.
- Користете само соодветно дијамантско тркало во согласност со упатството за употреба на алатот.
- Овој додаток е наменет за сечење бетон со дијамантско тркало. Никогаш не користете го додатокот за друга намена или со тркало за брусење.
- Пред употреба, проверете дали има пукнатини или скршени делови на додатокот.
- Престанете со користење на алатот ако има пукнатини или скршени делови на додатокот. Во спротивно, може да се повредите.
- Користете лична заштитна опрема. При работата, секогаш носете заштита за очите. Во спротивно, бетонските парчиња може да ви ги оштетат очите. Заштитната опрема, како на пример маска за прав, заштитни чевли што не се лизгаат, тврда капа или заштита за слухот, што се користи за соодветни услови, ќе ги намали физичките повреди.
- Номиналната брзина на додатокот мора да биде барем еднаква со максималната брзина означена на алатот.

### ЗАБЕЛЕШКА:

- За чистење, не користете нафта, бензин, разредувач, алкохол или слично. Тие средства ја вадат бојата и може да предизвикаат деформации или пукнатини.

### НАПОМЕНА:

- Кога се користи со дебело дијамантско тркало, како на пример тркало за влечење, се препорачува брусилката да се користи со SJS или функција за меко стартување.
- Додатокот е само за алатот со дел за монтирање што има 5 жлеба (8) и дијаметар од околу 42,5 мм (1-11/16"), како што е прикажано на сликата.

#### ► Сл.3

## ОПИС НА ДЕЛОВИТЕ

1.	Дупка за страничната рачка	2.	Шраф за блокирање на капакот
3.	Насочувач	4.	Испакнат дел
5.	Копче А (за фиксирање на позицијата)	6.	Копче В (за опсег на ударот)
7.	Скала	-	-

### ► Сл.1

## СОСТАВУВАЊЕ

### ▲ВНИМАНИЕ:

- Секогаш исклучете го алатот и исклучете ги или извадете ги касетите за батеријата пред вршење каква било работа на алатот.

### Монтирање на штитникот за тркало за собирање прав

1. Извадете ги дискот, тркалото итн. и штитникот за тркало од алатот.
2. Додека го притискате лостот за блокирање (9), монтирајте го алатот со жлебовите (8) порамнети со испакнатите делови на (4) штитникот за тркало за собирање прав.

### ► Сл.2

3. Додека го притискате лостот за блокирање кон А, притиснете го алатот држејќи ја надолу неговата глава, како што е прикажано на сликата.

(Притиснете го алатот надолу право. Во спротивно, не може целосно да го притиснете алатот.)

4. Додека ја држите позицијата на лостот за блокирање и на алатот како што е опишано во чекор 3, ротирајте го алатот кон В, а потоа сменете го аголот на алатот кон работата.

(Целосно притиснете го алатот. Во спротивно, не може да го ротирате алатот.)

### ► Сл.4

### ▲ВНИМАНИЕ:

- Осигурете се дека штитникот за тркало е безбедно заклучен со лостот за блокирање со еден од отворите на штитникот за тркало.

### Монтирање на дијамантското тркало

1. Олабавете го шрафот за блокирање на капакот (2) и отворете го капакот (10).

### ► Сл.5

2. Монтирајте ги внатрешната фланша (11), дијамантското тркало (12) и навртката за блокирање (13) по тој редослед на оската (14).

### ► Сл.6

3. Притиснете ја блокадата на оската (15) за да го блокирате вретеното, а потоа цврсто затегнете ја навртката за блокирање со клуч.

### НАПОМЕНА:

За дијамантско тркало од 4 мм или подебело, монтирајте ја навртката за блокирање со нејзиниот стожерен дел (испакнат дел) (16) надолу. За дијамантски тркала што се потенки од 4 мм, монтирајте ја навртката за блокирање нагоре.

### ► Сл.7

4. Затворете го капакот и потоа затегнете го шрафот за блокирање на капакот.

### ▲ВНИМАНИЕ:

- Секогаш користете само оригинално дијамантско тркало.
- Цврсто затегнете го шрафот за блокирање на капакот. Во спротивно капакот може да се затвори за време на работата и да предизвика повреда.

### Нагодување на длабочината на сечење

1. Олабавете го копчето В (6), поместете го копчето В во најниската положба и потоа стегнете го копчето В.

### НАПОМЕНА:

- Копчето В е запирач што до спречува алатот да оди подлабоко од позицијата на копчето В. Значи, кога копчето В е на најниската позиција, длабочината на засекот може да се нагоди до максимумот од овој додаток.

### ► Сл.8

2. Олабавете го копчето А (5), нагодете ја позицијата на алатот на саканата длабочина и потоа стегнете го копчето А.

### Нагодување на опсегот на ударот за праволиниско сечење

### ▲ВНИМАНИЕ:

- Бидете сигурни дека ги држите алатот и штитникот за тркало за собирање прав за време на нагодувањето. Алатот и штитникот за тркало за собирање прав се враќаат во својата првобитна положба.

1. Олабавете ги копчето А (5) и копчето В (6).

### ► Сл.9

2. Нагодете ја позицијата на копчето В до саканиот потег на сечење и потоа стегнете го само копчето В.

### НАПОМЕНА:

- Индикаторот (17) и скалата (7) работат како референца на длабочината. Во случај на дијамантско тркало од 125 мм (5"), најниската позиција на скалата укажува на длабочина од 20 мм (13/16"), а средната скала укажува на длабочина од 10 мм (3/8").

### ► Сл.10

### Монтирање на дршката на штитникот за тркало за собирање прав или алатот.

Монтирајте ја дршката (18) во согласност со работите.

### ► Сл.11

## Нагодување на позицијата за сечење

1. Олабавете го шрафот (19).
2. Порамнете го жлебот (20) на насочувачот (3) со дијамантско тркало (12). Потоа стегнете го шрафот.

► Сл.12

## Поврзување со правосмукалка

### ЗАБЕЛЕШКА:

- Не поврзувајте на друг распрскувач освен на цревето од правосмукалката. Другиот прибор, како вреќа за прав, може да се запали од жешки деланки.

Поврзете го распрскувачот (21) со цревето од правосмукалката (22). Доколку алатот е со двонасочна струја (со кабел за напојување), прикачете го држачот за црево (23) на цревето.

► Сл.13

## РАБОТЕЊЕ

Работете со алатот само за насоката на стрелката како што е прикажано на сликата.

► Сл.14

## СРПСКИ (Оригинално упутство)

## БЕЗБЕДНОСНА УПУТСТВА

### ⚠ УПОЗОРЕЊЕ:

- Прочитајте сва безбедносна упозорења и упутства од алата и додатног прибора. Непоштовање упозорења и упутстава може изазвати струјни удар, пожар и/или тешке телесне повреди.
- Користите овај додатни прибор само са Makita угаоним брусаницама.
- Максимални пречник плоче који може да се користи са овим додатним прибором је 125 мм (5"). Додатни прибори неправилне величине не могу се адекватно заштитити или контролисати.
- Користите само одговарајућу дијамантску плочу у складу са упутством за употребу алата.
- Овај додатни прибор је намењен за резање бетона помоћу дијамантске плоче. Никада немојте да користите овај додатни прибор у друге сврхе или са брусном плочом.
- Пре коришћења проверите да ли је додатни прибор напукао или сломљен.
- Ако је додатни прибор напукао или сломљен, престаните да користите алат. У супротном, може да дође до телесних повреда.
- Користите личну заштитну опрему. Увек носите заштиту за очи током рада. У супротном, делови бетона могу довести до повреде ока. Коришћењем заштитне опреме, попут маске против праšине, неклизајуће безбедносне обуће, шлема или заштите за слух у одговарајућим околностима, смањите ризик од телесних повреда.

- Номинална брзина додатног прибора мора да буде најмање једнака максималној брзини означеној на алату.

### ОБАВЕШТЕЊЕ:

- Никад немојте да користите нафту, бензин, разређивач, алкохол и слична средства. Може доћи до губитка боје, деформације или оштећења.

### НАПОМЕНА:

- Када користите дебелу дијамантску плочу, као што је плоча за уклањање малтера, препоручујемо да користите брусницу са системом SJS или функцијом лаганог старта.
- Овај додатни прибор служи само за алат са делом за постављање који има 5 зареза (8) и пречник од око 42,5 мм (1-11/16") као што је приказано на слици.

► Слика 3

## ОПИС ДЕЛОВА

1.	Отвор за бочну ручку	2.	Завртањ браве поклопца
3.	Вођица	4.	Испупчење
5.	Точкић А (за фиксирање положаја)	6.	Точкић Б (за опсег хода)
7.	Скала	-	-

► Слика 1

## СКЛАПАЊЕ

### ⚠ ПАЖЊА:

- Пре извођења радова на додатном прибору, увек искључите алат и искључите или уклоните улошке батерије.

## Постављање штитника плоче за сакупљање праšине

1. Уклоните диск, плочу и сл, као и штитник плоче са алата.
2. Док гурате ручицу за закључавање (9), поставите алат тако да се зарези (8) нађу у равни са испупчењима (4) на штитнику плоче за сакупљање праšине.

► Слика 2

3. Док гурата ручицу за закључавање према А, притисните алат држећи притиснуту главу алата као што је приказано на слици.

(Алат гурните равно. У супротном нећете моћи да гурните алат у потпуности.)

4. Док држите ручицу за закључавање и положај алата као што је описано у кораку 3, окрените алат према Б, а затим промените угао алата у складу са послом.

(Алат гурните у потпуности. У супротном нећете моћи да окренете алат.)

► Слика 4

### **⚠ ПАЗЊА:**

- Уверите се да је штитник плоче сигурно закључан ручицом за закључавање у неком од отвора на штитнику плоче.

### **Постављање дијамантске плоче**

1. Олабавите завртањ браве поклопаца (2) и отворите поклопац (10).

#### **► Слика 5**

2. Поставите унутрашњу прирубницу (11), дијамантску плочу (12) и сигурносни навртањ (13) тим редоследом на вретено (14).

#### **► Слика 6**

3. Притисните браву осовине (15) да бисте закључали вретено, а затим чврсто затегните сигурносни навртањ кључем.

### **НАПОМЕНА:**

За дијамантске плоче од 4 мм или дебље, поставите сигурносни навртањ са водећим делом (избочени део) (16) према доле. За дијамантске плоче тање од 4 мм, поставите сигурносни навртањ према горе.

#### **► Слика 7**

4. Затворите поклопац, а затим затегните завртањ браве поклопаца.

### **⚠ ПАЗЊА:**

- Увек користите само оригиналну дијамантску плочу.
- Чврсто затегните завртањ браве поклопаца. У супротном, поклопац може да се отвори током рада и изазове повреду.

### **Подешавање дубине реза**

1. Олабавите точкић Б (6), померите точкић Б у најнижи положај, а затим затегните точкић Б.

### **НАПОМЕНА:**

- Точкић Б је стопер који спречава да алат иде ниже од положаја точкића Б. Када је точкић Б у најнижем положају, дубина реза може да се подеси на максимум ове додатне опреме.

#### **► Слика 8**

2. Олабавите точкић А (5), подесите положај алата према жељеној дубини, а затим затегните точкић А.

### **Подешавање опсега хода за чеоно сечење**

### **⚠ ПАЗЊА:**

- **Обавезно држите алат и штитник плоче за сакупљање прашине током подешавања.** Алат и штитник плоче за сакупљање прашине се враћају у првобитни положај.

1. Олабавите точкић А (5) и точкић Б (6).

#### **► Слика 9**

2. Подесите положај точкића Б према жељеном резном ходу, а затим затегните само точкић Б.

### **НАПОМЕНА:**

- Индикатор (17) и скала (7) служе као смернице за дубину. Код дијамантске плоче од 125 мм (5"), најнижи положај скале означава дубину од 20 мм (13/16"), а средња скала означава дубину од 10 мм (3/8").

#### **► Слика 10**

### **Постављање рукохвата на штитник плоче за сакупљање прашине или алат.**

Поставите рукохват (18) у складу са радом који обављате.

#### **► Слика 11**

### **Подешавање положаја за резање**

1. Олабавите завртањ (19).
2. Поравнајте жлеб (20) на вођици (3) са дијамантском плочом (12). Затим затегните завртањ.

#### **► Слика 12**

### **Повезивање са чистачем**

### **ОБАВЕШТЕЊЕ:**

- **Немојте да прикључујете на млазницу ништа осим црева чистача.** Други додатни прибор, као што је врећа за прашину, може да се запали од врућег опилјка.

Повежите млазницу (21) са цревом чистача (22). Ако се алат напаја наизменичном струјом (помоћу електричног кабла), поставите држач црева (23) на црево.

#### **► Слика 13**

## **РАД**

Рукујте алатом само у правцу стрелице приказане на слици.

#### **► Слика 14**

## **ROMÂNĂ (Instrucțiuni originale)**

## **INSTRUCȚIUNI PRIVIND SIGURANȚA**

### **⚠ AVERTIZARE:**

- **Citiți toate avertismentele de siguranță și toate instrucțiunile mașinii și ale accesoriului.** Nerespectarea acestor avertismente și instrucțiuni poate avea ca rezultat electrocutarea, incendiul și/ sau rănirea gravă.
- **Utilizați acest accesoriu doar cu polizoarele unghiulare Makita.**
- **Diametrul maxim al discului care poate fi utilizat cu acest accesoriu este de 125 mm (5").** Accesoriile de dimensiuni incorecte nu pot fi protejate sau controlate în mod corespunzător.
- **Utilizați doar discuri diamantate corespunzătoare, în conformitate cu manualul de instrucțiuni al mașinii.**

- Acest accesoriu este destinat pentru tăierea în beton cu un disc diamantat. Nu utilizați niciodată acest accesoriu în alt scop sau cu un disc abraziv.
- Asigurați-vă că nu există fisuri sau rupturi pe accesoriu înainte de utilizare.
- Opriți utilizarea mașinii dacă există fisuri sau rupturi pe accesoriu. În caz contrar, există pericolul de accidentare.
- Purtați echipamentul individual de protecție. Purtați întotdeauna protecție pentru ochi în timpul lucrului. În caz contrar, fragmentele de beton vă pot răni ochii. Echipamentele de protecție precum masca de protecție contra prafului, încălțăminta cu talpă antiderapantă, casca sau protecția pentru urechi utilizate pentru condiții corespunzătoare vor reduce riscul de accidentări.
- Turația nominală a accesoriului trebuie să fie cel puțin egală cu turația maximă indicată pe mașină.

#### NOTĂ:

- Nu utilizați niciodată gazolină, benzină, diluant, alcool sau alte substanțe asemănătoare. În caz contrar, pot rezulta decolorări, deformări sau fisuri.

#### NOTĂ:

- Se recomandă utilizarea polizorului cu sistem de decuplare la suprasarcină (SJS) sau cu funcția de pornire lentă atunci când se utilizează un disc diamantat gros, precum un disc pentru îndepărtarea mortarului din rosturi.
- Acest accesoriu este destinat doar pentru mașina cu piesa de montare care are 5 fante (8) și un diametru de aproximativ 42,5 mm (1-11/16"), astfel cum se arată în imagine.

#### ► Fig.3

### DESCRIERE COMPONENTE

1.	Orificiu pentru mânerul lateral	2.	Șurub pentru blocarea capacului
3.	Ghidaj	4.	Proeminență
5.	Buton rotativ A (pentru fixarea poziției)	6.	Buton rotativ B (pentru intervalul cursei)
7.	Scară	-	-

#### ► Fig.1

### ASAMBLARE

#### ⚠ATENȚIE:

- Opriți întotdeauna mașina și deconectați de la sursa de alimentare sau scoateți cartușul (cartușele) acumulatorului înainte de a efectua orice lucrări asupra acestui accesoriu.

#### Montarea apărătorii de disc cu colector de praf

1. Scoateți discul etc. și apărătoarea discului din mașină.
2. În timp ce împingeți pârghia de blocare (9), montați mașina cu fantele (8) aliniate cu proeminențele (4) de pe apărătoarea de disc cu colector de praf.

#### ► Fig.2

3. În timp ce împingeți pârghia de blocare în direcția A, apăsați mașina ținând în jos capul mașinii, astfel cum se arată în imagine.

(Apăsați mașina în jos, în direcție dreaptă. În caz contrar, nu veți putea apăsa complet mașina.)

4. În timp ce țineți pârghia de blocare și poziția mașinii descrise la pasul 3, rotiți mașina în direcția B și apoi schimbați unghiul mașinii în funcție de lucrare.

(Apăsați mașina complet. În caz contrar, nu veți putea roti mașina.)

#### ► Fig.4

#### ⚠ATENȚIE:

- Asigurați-vă că apărătoarea discului este fixată bine cu pârghia de blocare într-unul dintre orificiile apărătorii.

#### Montarea discului diamantat

1. Slăbiți șurubul pentru blocarea capacului (2) și deschideți capacul (10).

#### ► Fig.5

2. Montați flanșa interioară (11), discul diamantat (12) și contrapiulița (13), în această ordine, pe arbore (14).

#### ► Fig.6

3. Apăsați pârghia de blocare a axului (15) pentru a bloca arborele, apoi strângeți bine contrapiulița cu cheia imbus.

#### NOTĂ:

Pentru discurile diamantate de 4 mm sau mai groase, montați contrapiulița cu partea sa de ghidare (partea proiectată) (16) orientată în jos. Pentru discurile diamantate mai subțiri de 4 mm, montați contrapiulița orientată în sus.

#### ► Fig.7

4. Închideți capacul și apoi strângeți șurubul pentru blocarea capacului.

#### ⚠ATENȚIE:

- Utilizați întotdeauna numai discuri diamantate originale.
- Strângeți bine șurubul pentru blocarea capacului. În caz contrar, capacul s-ar putea deschide în timpul operării, existând riscul producerii de accidente.

#### Reglarea adâncimii de tăiere

1. Slăbiți butonul rotativ B (6), mutați butonul rotativ B în poziția cea mai joasă, apoi strângeți butonul rotativ B.

#### NOTĂ:

- Butonul rotativ B este un opritor care împiedică mașina să pătrundă mai adânc decât poziția butonului rotativ B. Prin urmare, când butonul rotativ B se află în poziția cea mai joasă, adâncimea de tăiere se poate regla la nivelul maxim al acestui accesoriu.

#### ► Fig.8

2. Slăbiți butonul rotativ A (5), reglați poziția mașinii la adâncimea necesară și apoi strângeți butonul rotativ A.

## Reglarea intervalului cursei pentru tăierea prin plonjare

### ⚠️ **ATENȚIE:**

- **Asigurați-vă că țineți mașina și apărătoarea de disc cu colector de praf în timpul reglării.** Mașina și apărătoarea de disc cu colector de praf revin la poziția lor inițială.
1. Slăbiți butonul rotativ A (5) și butonul rotativ B (6).

#### ► Fig.9

2. Reglați poziția butonului rotativ B la cursa de tăiere necesară și apoi strângeți doar butonul rotativ B.

### NOTĂ:

- Indicatorul (17) și scara (7) sunt utilizate ca referință pentru adâncime. În cazul discului diamantat de 125 mm (5") cea mai joasă poziție a scării indică o adâncime de 20 mm (13/16"), iar poziția din mijloc a scării indică o adâncime de 10 mm (3/8").

#### ► Fig.10

## Montarea mânerului de prindere la apărătoarea de disc cu colector de praf sau la mașină.

Montați mânerul de prindere (18) în funcție de operațiile pe care urmează să le efectuați.

#### ► Fig.11

## Reglarea poziției de tăiere

1. Slăbiți șurubul (19).
2. Aliniați canelura (20) de pe ghidaj (3) cu discul diamantat (12). Apoi strângeți șurubul.

#### ► Fig.12

## Conectarea la aspirator

### NOTĂ:

- **Nu conectați la altă duză în afară de furtunul aspiratorului.** Celălalt accesoriu, precum sacul de praf, se poate aprinde din cauza așchiilor fierbinți.

Conectați duza (21) la furtunul aspiratorului (22). Dacă mașina este alimentată cu c.a. (cu cablu de alimentare), atașați suportul furtunului (23) la furtun.

#### ► Fig.13

## OPERAREA

Operați mașina doar în direcția săgeții, astfel cum se arată în imagine.

#### ► Fig.14

## УКРАЇНСЬКА (Оригінальні вказівки)

## ІНСТРУКЦІЇ З ТЕХНІКИ БЕЗПЕКИ

### ⚠️ **ПОПЕРЕДЖЕННЯ:**

- **Ознайомтеся з усіма попередженнями та інструкціями з техніки безпеки до інструмента та приладдя.** Недотримання попереджень й інструкцій може призвести до ураження електричним струмом, до виникнення пожежі та/або до отримання тяжких травм.
- **Використовуйте це приладдя тільки з кутівими шліфувальними машинами Makita.**
- **Максимальний діаметр круга, який можна використовувати із цим приладдям, становить 125 мм (5").** Приладдя неналежних розмірів неможливо захистити або контролювати належним чином.
- **Використовуйте тільки відповідний алмазний диск, дотримуючись вказівок у посібнику з експлуатації інструмента.**
- **Це приладдя призначене для різання бетону алмазним диском.** Заборонено використовувати це приладдя для інших цілей або разом зі шліфувальним диском.
- **Перед початком використання переконайтеся в тому, що на цьому приладді відсутні тріщини або пошкодження.**
- **Якщо на приладді є тріщини або пошкодження, припиніть використовувати цей інструмент.** Інакше це може призвести до отримання травми.
- **Використовуйте засоби індивідуального захисту. Під час роботи завжди використовуйте засоби захисту очей.** Інакше фрагменти бетону можуть пошкодити очі. Такі засоби захисту, як респіратор, неслизьке робоче взуття, захисний шолом та засоби захисту органів слуху, використовувани у відповідних умовах, знижують ризик отримання травм.
- **Номінальна частота обертання приладдя має щонайменше дорівнювати максимальній частоті обертання, указаній на інструменті.**

### УВАГА:

- **Ніколи не використовуйте газолін, бензин, розріджувач, спирт і подібні речовини.** Це може призвести до зміни кольору, деформації або появи тріщин.

### ПРИМІТКА:

- За використання з товстим алмазним диском, наприклад із диском для опуклої розшивки, рекомендується використовувати шліфувальну машину с SJS або функцією плавного пуску.
- Це приладдя призначене тільки для інструмента з кріпильним компонентом із 5 пазами (8) і діаметром приблизно 42,5 мм (1-11/16"), як показано на рисунку.

#### ► Рис. 3

## ОПИС ДЕТАЛЕЙ

1.	Отвір для бічної рукоятки	2.	Гвинт фіксатора кришки
3.	Напрямна	4.	Виступ
5.	Ручка А (для фіксації положення)	6.	Ручка В (для регулювання діапазону ходу)
7.	Шкала	-	-

► Рис. 1

## ЗБОРКА

### ⚠ОБЕРЕЖНО:

- Завжди вимикайте інструмент і від'єднайте або виймайте касети з акумулятором перед виконанням будь-яких робіт із цим приладдям.

### Установлення пилозахисного кожуха круга

1. Зніміть диск, круг тощо й захисний кожух круга з інструмента.
2. Утримуючи натиснутим важіль блокування (9), установіть інструмент, сумістивши пази (8) з виступами (4) на пилозахисному кожусі круга.

► Рис. 2

3. Утримуючи натиснутим важіль блокування в напрямку А, засуньте інструмент, утримуючи голівку інструмента, як показано на рисунку.

(Насуньте інструмент у напрямку вперед. В іншому разі ви не зможете повністю вставити інструмент.)

4. Утримуючи стопорний важіль й інструмент, як описано на етапі 3, поверніть інструмент у напрямку В, після чого змініть кут інструмента відповідно до умов роботи.

(Повністю засуньте інструмент. В іншому разі ви не зможете обертати інструмент.)

► Рис. 4

### ⚠ОБЕРЕЖНО:

- Переконайтеся в тому, що захисний кожух круга надійно зафіксовано важелем блокування на одному з отворів у кожусі диска.

### Установлення алмазного диска

1. Відпустіть гвинт фіксатора кришки (2) і відкрийте кришку (10).

► Рис. 5

2. Установіть внутрішній фланець (11), алмазний диск (12) і контргайку (13) у такому порядку на шпindel (14).

► Рис. 6

3. Натисніть на замок вала (15) для блокування шпindel та сильно затягніть контргайку гайковим ключем.

### ПРИМІТКА:

Для алмазного диска товщиною 4 мм або більше встановіть контргайку напрямною частиною (частина, що виступає) (16) униз. Для алмазних дисків товщиною до 4 мм установіть контргайку вгору.

► Рис. 7

4. Закрийте кришку й затягніть гвинт фіксатора кришки.

### ⚠ОБЕРЕЖНО:

- Завжди використовуйте тільки оригінальний алмазний диск.
- Надійно затягніть гвинт фіксатора кришки. В іншому разі кришка може відкритися під час роботи й заподіяти травму.

### Регулювання глибини різання

1. Відпустіть ручку В (6), переведіть ручку В в нижнє положення й затягніть ручку В.

### ПРИМІТКА:

- Ручка В є обмежувачем, що запобігає переміщенню інструмента глибше, ніж дозволяє положення ручки В. Тому коли ручка В перебуває в нижньому положенні, глибину різання можна регулювати максимально в тих межах, які передбачені цим приладдям.

► Рис. 8

2. Відпустіть ручку А (5), відрегулюйте положення інструмента для досягнення потрібної глибини й затягніть ручку А.

### Регулювання діапазону ходу для врізання

### ⚠ОБЕРЕЖНО:

- Під час регулювання тримайте інструмент і пилозахисний кожух круга. Пружина інструмента й пилозахисного кожуха круга повертається у вихідне положення.

1. Відпустіть ручку А (5) і ручку В (6).

► Рис. 9

2. Налаштуйте необхідний хід різання положенням ручки В й затягніть тільки ручку В.

### ПРИМІТКА:

- Індикатор (17) і шкала (7) працюють як орієнтир глибини. За використання алмазного диска 125 мм (5") найменше положення шкали відповідає глибині 20 мм (13/16"), а середня частина шкали – глибині 10 мм (3/8").

► Рис. 10

### Установлення ручки на пилозахисний кожух круга або інструмент.

Установіть ручку (18) відповідно до виконуваної роботи.

► Рис. 11

### Регулювання положення різання

1. Відпустіть гвинт (19).
2. Сумістіть паз (20) на напрямній (3) з алмазним диском (12). Потім затягніть гвинт.

► Рис. 12

## Під'єднання до пилососа

### УВАГА:

- Не під'єднуйте до насадки нічого, крім шланга пилососа. Інше приладдя, наприклад мішок для пилу, може спалахнути через гарячу металеву стружку.

З'єднайте насадку (21) зі шлангом пилососа (22). Якщо електроживлення інструмента здійснюється від мережі змінного струму (через шнур живлення), прикріпіть тримач шланга (23) до шланга.

► Рис. 13

## РОБОТА

Працюйте інструментом тільки в напрямку стрілки, показаному на рисунку.

► Рис. 14

## РУССКИЙ (Оригинальные инструкции)

### ИНСТРУКЦИИ ПО ТЕХНИКЕ БЕЗОПАСНОСТИ

#### ⚠ОСТОРОЖНО:

- **Ознакомьтесь со всеми предупреждениями и инструкциями по технике безопасности для инструмента и принадлежностей.** Невыполнение инструкций и рекомендаций может привести к поражению электрическим током, пожару и/или тяжелым травмам.
- **Используйте эту принадлежность только с угловыми шлифмашинами Makita.**
- **Максимальный диаметр диска, который может использоваться с данной принадлежностью, составляет 125 мм (5 дюймов).** Принадлежности, размер которых подобран неверно, не гарантируют безопасности и точности управления.
- **Используйте только подходящий алмазный диск в соответствии с руководством по эксплуатации инструмента.**
- **Эта принадлежность предназначена для резки бетона алмазным диском. Запрещено использовать эту принадлежность для других целей или с шлифовальным диском.**
- **Перед началом использования убедитесь в том, что на этой принадлежности отсутствуют трещины или повреждения.**
- **Если на принадлежности имеются трещины или повреждения, прекратите использовать этот инструмент.** Несоблюдение этой рекомендации может привести к травме.
- **Используйте индивидуальные средства защиты. Всегда надевайте защитные очки во время работы.** Иначе фрагменты бетона могут повредить глаза. Такие средства индивидуальной защиты, как маска от пыли, защитная нескользящая обувь, каска или наушники, используемые в соответствующих условиях, позволяют снизить риск получения травмы.

- **Номинальная частота вращения принадлежности должна быть как минимум равна максимальной частоте вращения, обозначенной на инструменте.**

#### ПРИМЕЧАНИЕ:

- **Запрещается использовать бензин, растворители, спирт и другие подобные жидкости.** Это может привести к обесцвечиванию, деформации и трещинам.

#### ПРИМЕЧАНИЕ:

- При использовании с толстым алмазным диском, например диском для выпуклой расшивки, рекомендуется использовать шлифмашину с системой SJS или функцией плавного пуска.
- Эта принадлежность предназначена только для инструмента с крепежным компонентом с 5 пазами (8) и диаметром приблизительно 42,5 мм (1-11/16 дюйма), как показано на рисунке.

► Рис.3

## ОПИСАНИЕ ДЕТАЛЕЙ

1.	Отверстие для боковой рукоятки	2.	Винт фиксатора крышки
3.	Направляющая	4.	Выступ
5.	Ручка А (для фиксации положения)	6.	Ручка В (для регулировки диапазона хода)
7.	Шкала	-	-

► Рис.1

## СБОРКА

#### ⚠ВНИМАНИЕ:

- **Всегда отключайте инструмент и отсоединяйте или извлекайте блоки аккумуляторов перед выполнением любых работ с этой принадлежностью.**

### Установка защитного кожуха с патрубком для удаления пыли

1. Снимите диск, круг и т. д. и кожух диска с инструмента.
2. Удерживая нажатым стопорный рычаг (9), установите инструмент, совместив пазы (8) с выступами (4) на защитном кожухе с патрубком для удаления пыли.

► Рис.2

3. Нажимая стопорный рычаг в направлении А, задвиньте инструмент, удерживая головку инструмента как показано на рисунке.

(Надвиньте инструмент в направлении вперед. В противном случае вы не сможете полностью вставить инструмент.)

4. Удерживая стопорный рычаг и инструмент, как описано на этапе 3, поверните инструмент в направлении В, после чего измените угол инструмента в соответствии с условиями работы.

(Полностью задвиньте инструмент. В противном случае вы не сможете повернуть инструмент.)

► **Рис.4**

**⚠ВНИМАНИЕ:**

- Убедитесь в том, что кожух диска надежно зафиксирован стопорным рычагом в одном из отверстий на кожухе диска.

### Установка алмазного диска

1. Ослабьте винт фиксатора крышки (2) и откройте крышку (10).

► **Рис.5**

2. Установите внутренний фланец (11), алмазный диск (12) и контргайку (13) в таком порядке на шпиндель (14).

► **Рис.6**

3. Нажмите фиксатор вала (15) для блокировки шпинделя и сильно затяните контргайку гаечным ключом.

**ПРИМЕЧАНИЕ:**

Для алмазного диска толщиной 4 мм или больше установите контргайку направляющей (выступающей) частью (16) вниз. Для алмазных дисков толщиной до 4 мм установите контргайку вверх.

► **Рис.7**

4. Закройте крышку и затяните винт фиксатора крышки.

**⚠ВНИМАНИЕ:**

- Всегда используйте только оригинальный алмазный диск.
- Надежно затяните винт фиксатора крышки. В противном случае крышка может открыться во время работы и причинить травму.

### Регулировка глубины резки

1. Ослабьте ручку В (6), переведите ручку В в нижнее положение и затяните ручку В.

**ПРИМЕЧАНИЕ:**

- Ручка В представляет собой ограничитель, предотвращающий перемещение инструмента глубже, чем позволяет положение ручки В. Поэтому когда ручка В находится в нижнем положении, глубину резки можно регулировать максимально в тех пределах, которые предусмотрены этой принадлежностью.

► **Рис.8**

2. Ослабьте ручку А (5), отрегулируйте положение инструмента на необходимую глубину и затяните ручку А.

### Регулировка диапазона хода для врезного распила

**⚠ВНИМАНИЕ:**

- Удерживайте инструмент и защитный кожух с патрубком для удаления пыли во время регулировки. Пружина инструмента и защитного кожуха с патрубком для удаления пыли возвращается в исходное положение.

1. Ослабьте ручку А (5) и ручку В (6).

► **Рис.9**

2. Отрегулируйте необходимый ход резки положением ручки В и затяните только ручку В.

**ПРИМЕЧАНИЕ:**

- Индикатор (17) и шкала (7) работают как ориентир глубины. При использовании алмазного диска 125 мм (5 дюймов) наименьшим положением шкалы обозначается 20 мм (13/16 дюйма), а средней частью шкалы обозначается глубина 10 мм (3/8 дюйма).

► **Рис.10**

### Установка рукоятки на защитный кожух с патрубком для удаления пыли или на инструмент.

Установите рукоятку (18) в соответствии с выполняемой работой.

► **Рис.11**

### Регулировка положения резки

1. Ослабьте винт (19).
2. Совместите паз (20) на направляющей (3) с алмазным диском (12). Затем затяните винт.

► **Рис.12**

### Подключение пылесоса

**ПРИМЕЧАНИЕ:**

- Не подсоединяйте к насадке ничего, кроме шланга пылесоса. Другая принадлежность, например пылесборный мешок, может воспламениться из-за горячей металлической стружки.

Соедините насадку (21) со шлангом пылесоса (22). Если электропитание инструмента осуществляется от сети переменного тока (через шнур питания), прикрепите держатель шланга (23) к шлангу.

► **Рис.13**

## ЭКСПЛУАТАЦИЯ

Работайте инструментом только в направлении стрелки, показанном на рисунке.

► **Рис.14**

## ҚАЗАҚША (Түпнұсқа нұсқаулар)

## ҚАУІПСІЗДІККЕ ҚАТЫСТЫ НҰСҚАУЛАР

**⚠ЕСКЕРТУ:**

- Құралдың да, керек-жарақтың да барлық қауіпсіздік ескертулері мен нұсқауларын оқып шығыңыз. Төменде берілген барлық ескертулер мен нұсқауларды орындамау электр тогының соғуына, өрт шығуы қаупіне және/немесе ауыр жарақат алуға себеп болуы мүмкін.
- Бұл керек-жарақты тек Makita компаниясының қиғашынан тегістеу құралдарымен пайдалануға болады.

- Бұл керек-жарақпен пайдалануға болатын дискінің максималды диаметрі 125 мм (5 дюйм) құрайды. Өлшемі қате таңдалған керек-жарақтарды тиісті түрде қорғау немесе басқару мүмкін емес.
- Құралдың пайдалану нұсқаулығында көрсетілген алмаз дискіні ғана пайдалануға болады.
- Бұл керек-жарақ алмаз дөңгелекпен бетонды кесуге арналған. Бұл керек-жарақты басқа мақсатта немесе ажарлағыш дөңгелекпен ешқашан пайдаланбаңыз.
- Пайдаланар алдында керек-жарақта жарықтардың немесе сынған жерлердің жоқ екеніне көз жеткізіңіз.
- Керек-жарақтың кез келген жарығы немесе сынған жері бар болса, құралды пайдалануды тоқтатыңыз. Әйтпесе жарақат алуыңыз мүмкін.
- Жеке қорғаныс жабдығын пайдаланыңыз. Жұмыс барысында әрқашан көз қорғанысын киіңіз. Әйтпесе бетон бөліктері көзіңізге зақым келтіруі мүмкін. Шаңнан қорғайтын маска, сырғанамайтын қорғаныс аяқ киімі, каска немесе құлаққап сияқты қорғаныс жабдықтарын тиісті жағдайларда қолдану жарақаттану қаупін азайтады.
- Керек-жарақтың номиналды жылдамдығы кемінде құралда белгіленген максималды жылдамдыққа тең болуы керек.

### НАЗАР САЛЫҢЫЗ:

- Жанармайды, бензинді, сұйылтқышты, спиртті немесе соған ұқсас заттарды ешқашан пайдаланбаңыз. Нәтижесінде түссіздену, бүліну немесе жарықтар пайда болуы мүмкін.

### ЕСКЕРТПЕ:

- Дөңес жік дөңгелегі сияқты қалың алмаз дөңгелегімен пайдаланған кезде SJS немесе бірқалыпты іске қосу функциясы бар ажарлағышты пайдалану ұсынылады.
- Бұл керек-жарақ суретте көрсетілгендей 5 кертiгi (8) бар және диаметрі шамамен 42,5 мм (1-11/16") болатын бекіту бөлшегі бар құрал үшін ғана арналған.

### ► 3-сурет

## БӨЛШЕКТЕР СИПАТТАМАСЫ

1.	Бүйірлік сапқа арналған саңылау	2.	Қақпақ кілтінің бұрандасы
3.	Бағыттауыш	4.	Дөңес жер
5.	А батырмасы (орынды бекіту үшін)	6.	В батырмасы (соққы ауқымы үшін)
7.	Шкала	-	-

### ► 1-сурет

## ҚҰРАСТЫРУ

### ▲ САҚ БОЛЫҢЫЗ:

- Бұл керек-жарақпен жұмыс істемес бұрын, әрдайым құралды өшіріңіз және аккумулятор картридж(тер)ін ажыратыңыз немесе алып тастаңыз.

### Шанды жоюға арналған келте құбырлы қорғағыш қаптаманы орнату

1. Құралдан дискті, дөңгелекті және т.б. және дөңгелек сақтандырғышын алып тастаңыз.
2. Құлыптау тетігін (9) басып тұрған кезде, құралды ойықтары (8) шанды жоюға арналған келте құбырлы қорғағыш қаптамасындағы дөңес жерлерімен (4) тураланатындай етіп орнатыңыз.

### ► 2-сурет

3. Құлыптау тетігін А бағытына қарай басып тұрған кезде, құралдың бастиегін суретте көрсетілгендей басып тұрып құралды итеріп кіргізіңіз.

(Құралды тік басып тұрыңыз. Әйтпесе, құралды толық итере алмайсыз).

4. Құлыптау тетігі және құрал орнын 3-қадамда сипатталғандай ұстап тұрып, құралды В бағытына қарай айналдырыңыз және сосын құралдың бұрышын жұмыс күйіне өзгертіңіз.

(Құралды толық итеріңіз. Әйтпесе, құралды айналдыра алмайсыз).

### ► 4-сурет

### ▲ САҚ БОЛЫҢЫЗ:

- Дөңгелек сақтандырғышының бір саңылауымен құлыптау тетігі арқылы дөңгелек сақтандырғышының мықтап құлыпталғанына көз жеткізіңіз.

### Алмаз дөңгелекті орнату

1. Қақпақ кілтінің бұрандасын (2) босатыңыз және қақпақты (10) ашыңыз.

### ► 5-сурет

2. Ішкі фланецті (11), алмаз дөңгелегін (12) және тоқтатқыш сомынды (13) осы ретпен шпindelьге (14) орнатыңыз.

### ► 6-сурет

3. Шпindelьді құлыптау үшін, білік құлпын (15) басыңыз және сосын тоқтатқыш сомынды кілтпен мықтап бекітіңіз.

### ЕСКЕРТПЕ:

4 мм немесе қалыңырақ алмаз дөңгелегі үшін, тоқтатқыш сомынды бағыттайтын бөлігін (шығыңқы бөлігі) (16) төмен қаратып орнатыңыз. 4 мм-ден жұқа алмаз дөңгелегі үшін, тоқтатқыш сомынды жоғары қаратып орнатыңыз.

### ► 7-сурет

4. Қақпақты жабыңыз және сосын қақпақ кілтінің бұрандасын бекітіңіз.

## **▲САҚ БОЛЫҢЫЗ:**

- Әрдайым тек түпнұсқалы алмаз дөңгелегін пайдаланыңыз.
- Қақпақ кілтінің бұрандасын мықтап бекітіңіз. Әйтпесе қақпақ жұмыс кезінде ашылып қалып, жарақаттауы мүмкін.

## **Кесу тереңдігін реттеу**

1. В батырмасын (6) босатып, В батырмасын ең төменгі күйге жылжытыңыз және сосын В батырмасын бекітіңіз.

### **ЕСКЕРТПЕ:**

- В батырмасы В батырмасының күйінен тереңірек өтуге құралға кедергі қылатын тоқтатқыш болып табылады. Сондықтан В батырмасы ең төменгі күйде болғанда, кесу тереңдігі осы керек-жарақтың максималды мәніне реттеледі.

### **► 8-сурет**

2. А батырмасын (5) босатып, құралдың күйін қажетті тереңдікке реттеңіз және сосын А батырмасын бекітіңіз.

## **Батырып кесу үшін соққы ауқымын реттеу**

### **▲САҚ БОЛЫҢЫЗ:**

- Реттеу кезінде құрал және шаңды жоюға арналған келте құбырлы қорғағыш қаптаманы ұстаңыз. Құрал және шаңды жоюға арналған келте құбырлы қорғағыш қаптама бастапқы орнына кері серпіледі.
1. А батырмасын (5) және В батырмасын (6) босатыңыз.

### **► 9-сурет**

2. В батырмасын қажетті кесу жүрісіне реттеңіз және сосын тек В батырмасын бекітіңіз.

### **ЕСКЕРТПЕ:**

- Индикатор (17) және шкала (7) тереңдік көрсеткішінің қызметін атқарады. 125 мм (5 дюйм) алмаз диск пайдаланылса, шкаладағы ең төменгі позиция 20 мм (13/16 дюйм) тереңдікті, ал шкаладағы ортаңғы позиция 10 мм (3/8 дюйм) тереңдікті білдіреді.

### **► 10-сурет**

## **Шаңды жоюға арналған келте құбырлы қорғағыш қаптамаға немесе құралға тұтқаны орнату.**

Қолданысқа сәйкес тұтқаны (18) орнатыңыз.

### **► 11-сурет**

## **Кесу күйін реттеу**

1. Бұранданы (19) босатыңыз.
2. Бағыттағыштың (3) ойығын (20) алмаз дөңгелегімен (12) туралаңыз. Содан кейін бұранданы бекітіңіз.

### **► 12-сурет**

## **Шаңсорғышқа жалғау**

### **НАЗАР САЛЫҢЫЗ:**

- Шаңсорғыштың шлангісі болмаса, басқа қондырмаға жалғамаңыз. Шаң қапшығы сияқты басқа керек-жарақ ыстық жоңқадан тұтануы мүмкін.

Қондырманы (21) шаңсорғыштың шлангісіне (22) жалғаңыз. Егер құралда АТ (қуат сымы) бар болса, шлангі ұстағышын (23) шлангіге жалғаңыз.

### **► 13-сурет**

## **ПАЙДАЛАНУ**

Құралды тек суретте көрсетілген көрсеткінің бағытына қарай бұраңыз.

### **► 14-сурет**

## **中文简体（原本）**

## **安全注意事项**

### **▲警告:**

- 请阅读有关工具和附件的所有安全警告和操作说明。若不遵循警告和说明事项，可能会导致触电、起火和/或严重的人身伤害。
- 此附件仅只能用于Makita（牧田）角向磨光机。
- 此附件能用的最大轮直径为125 mm（5"）。若附件尺寸不当，将无法得到充分的防护或控制。
- 请根据工具的使用说明书仅使用合适的金刚石砂轮。
- 此附件主要用于与金刚石砂轮搭配使用切割混凝土。切勿将此附件用于其他用途或者与其他砂轮搭配使用。
- 使用前请查看并确认此附件没有裂缝或破裂。
- 若发现此附件有裂缝或破裂，请停止使用工具。否则，可能会导致人身伤害。
- 请使用个人劳防用品。操作时请务必佩戴安全眼镜。否则，混凝土碎片可能会伤及眼部。正确使用防尘面罩、防滑安全鞋、硬质帽子或耳罩等劳防用品可减少人身伤害的风险。
- 附件的额定速度必须至少等于工具上标示的最大速度。

### **注意:**

- 切勿使用汽油、苯、稀释剂、酒精或类似物品清洁工具。否则，可能会导致工具变色、变形或出现裂缝。

## 注:

- 建议您在使用较厚的金刚石砂轮（例如凸嵌勾缝砂轮）时，使用带SJS或软启动功能的磨光机。
- 此附件仅适用于如图所示带有5凹槽（8）、直径约为42.5 mm(1-11/16")的安装部件。

## ► 图3

### 部件说明

1.	侧手柄孔口	2.	盖罩锁旋钮
3.	导板	4.	凸起部分
5.	旋钮A (用于固定位置)	6.	旋钮B (用于调节行程范围)
7.	刻度	-	-

## ► 图1

### 装配

#### ⚠小心:

- 在对此附件执行任何操作之前，请务必关闭工具或者取出电池组。

#### 安装集尘式砂轮罩

1. 将砂轮罩以及砂轮片、砂轮等部件从工具上拆除。
2. 推动锁定杆(9)，与此同时将工具上的凹槽(8)与集尘式砂轮罩上的凸起部分(4)对齐，然后安装工具。

## ► 图2

3. 朝A方向推动锁定杆，根据图示握住工具头，然后压入工具。  
(务必径直下压工具。否则无法将工具完全压入。)
4. 使锁定杆和工具保持在第3步所述位置，朝B方向旋转工具，然后根据工作需要更改工具角度。  
(务必完全压入工具。否则无法旋转工具。)

## ► 图4

#### ⚠小心:

- 请务必利用锁定杆并通过砂轮罩上任意一个孔将砂轮罩固定牢固。

#### 安装金刚石砂轮

1. 拧松盖罩锁旋钮(2)，然后打开盖罩(10)。

## ► 图5

2. 依次将内法兰盘(11)、金刚石砂轮(12)和锁紧螺母(13)安装在主轴(14)上。

## ► 图6

3. 按压轴锁(15)将主轴锁定，然后使用扳手将锁紧螺母牢固拧紧。

## 注:

对于厚度等于或大于4 mm的金刚石砂轮，请安装锁紧螺母并确保其定位部分（凸起部分）(16)朝下。对于厚度小于4 mm的金刚石砂轮，请朝上安装锁紧螺母。

## ► 图7

4. 合上盖罩，然后拧紧盖罩锁旋钮。

#### ⚠小心:

- 必须使用原装金刚石砂轮。
- 务必牢固拧紧盖罩锁旋钮。否则操作时盖罩可能会意外打开，导致人身伤害。

#### 调节切割深度

1. 拧松旋钮B(6)，然后将旋钮B旋至最低位置，随后拧紧旋钮B。

## 注:

- 旋钮B是防止工具深入旋钮B下方位置的止动件。当旋钮B位于最低位置时，切割深度可调节至此附件对应的最大值。

## ► 图8

2. 拧松旋钮A(5)，然后将工具调节至所需深度位置，随后拧紧旋钮A。

#### 调节切入式切割的行程范围

#### ⚠小心:

- 调节过程中务必握住工具和集尘式砂轮罩。否则，工具和集尘式砂轮罩将弹回初始位置。
1. 拧松旋钮A(5)和旋钮B(6)。

## ► 图9

2. 调节旋钮B至所需切割行程的位置，然后只拧紧旋钮B。

## 注:

- 指示器(17)和刻度(7)用作深度参考。当使用125 mm(5")金刚石砂轮时，最低刻度位置指示20 mm(13/16")深度，中间刻度指示10 mm(3/8")深度。

## ► 图10

将把手安装至集尘式砂轮罩或工具上。

根据操作需要安装把手(18)。

► 图11

调节切割位置

1. 拧松螺丝(19)。
2. 将导板(3)上的凹槽(20)与金刚石砂轮(12)对齐。然后拧紧螺丝。

► 图12

连接吸尘器

注意:

- 请勿连接至除吸尘器软管以外的其他喷嘴。高温碎片可能会引燃集尘袋等其他附件。

将喷嘴(21)与吸尘器软管(22)相连。若工具使用交流电供电(带电源线), 请将软管固定器(23)安装在软管上。

► 图13

**操作**

只能沿图示箭头方向操作工具。

► 图14

中文繁體 (原本)

**安全須知**

**警告:**

- 請詳閱本工具及配件的所有安全警告及安全事項。若未遵守下列警告和安全事項, 可能會導致觸電、火災和/或嚴重受傷。
- 本配件僅可搭配 Makita (牧田) 電動平面砂輪機使用。
- 可搭配本配件使用的最大砂輪直徑為 125 mm (5")。尺寸不正確的配件將無法安全操控。
- 僅可依工具使用說明書使用適當的金剛石砂輪。
- 本配件預定用途為使用金剛石砂輪進行的混凝土切割。切勿將此配件作其他用途或搭配砂輪使用。
- 使用前, 請檢查此配件上有無裂痕或缺口。
- 若配件上有任何裂痕或缺口, 請停止使用工具。否則可能會導致人身傷害。
- 使用個人防護設備。操作期間, 務必配戴護眼裝置。否則混凝土碎片可能會使眼部受傷。特定環境專用的防塵面罩、防滑安全鞋、安全帽、防護耳罩等防護設備能減少人身傷害。

- 配件的額定速度必須至少等同於工具上標示的最大速度。

注意:

- 切勿使用汽油、苯、稀釋劑、酒精或類似物品清潔工具。否則可能會導致工具變色、變形或出現裂縫。

注:

- 建議在搭配較厚的金剛石砂輪使用時, 如凸嵌輪, 請使用具備 SJS 或柔啟動功能的砂輪機。
- 如圖所示, 本配件僅適用於安裝部件具備 5 個凹口 (8), 且直徑約 42.5 mm (1-11/16") 的工具。

► 圖 3

**部件說明**

1.	側手柄孔	2.	蓋鎖螺絲
3.	導板	4.	凸出部分
5.	旋鈕 A (固定位置)	6.	旋鈕 B (衝程範圍)
7.	刻度	-	-

► 圖 1

**組裝**

**小心:**

- 在對本配件進行任何作業之前, 請務必關閉工具電源開關, 並拔除插頭或取下電池組。

安裝集塵型安全蓋

1. 從工具上拆下圓盤、砂輪等及砂輪罩。
2. 推動鎖定桿 (9) 的同時, 請將凹口 (8) 對齊集塵型安全蓋上的凸出部分 (4) 以安裝工具。

► 圖 2

3. 如圖所示, 將鎖定桿推往 A 時, 按住工具頭部推入工具。

(垂直壓下工具。否則, 無法完全推動工具。)

4. 將鎖定桿及工具維持於步驟 3 所述位置, 將工具往 B 方向轉動, 然後依工作需求變更工具的角度。

(請將工具完全下壓。否則, 無法轉動工具。)

► 圖 4

### ⚠️小心：

- 確認鎖定桿已穩固地鎖入砂輪罩上其中一個孔洞。

#### 安裝金剛石砂輪

1. 鬆開蓋鎖螺絲 (2)，並打開上蓋 (10)。

#### ► 圖 5

2. 依序將內法蘭 (11)、金剛石砂輪 (12) 及鎖緊螺母 (13) 安裝於心軸 (14) 上。

#### ► 圖 6

3. 按下軸鎖 (15) 鎖定心軸，接著使用扳手將鎖緊螺母穩固鎖緊。

#### 注：

若使用厚度為 4 mm 以上的金剛石砂輪，請以前導部分 (凸出部分) (16) 向下的方式安裝鎖緊螺母。若使用厚度小於 4 mm 的金剛石砂輪，請將鎖緊螺母朝上安裝。

#### ► 圖 7

4. 關閉上蓋，然後將蓋鎖螺絲鎖緊。

### ⚠️小心：

- 請務必僅使用原廠金剛石砂輪。
- 請將蓋鎖螺絲穩固鎖緊。否則上蓋可能會在操作時開啟，並造成傷害。

#### 調整切割深度

1. 鬆開旋鈕 B (6)，將旋鈕 B 移至最低位置，然後鎖緊旋鈕 B。

#### 注：

- 旋鈕 B 是能避免工具低於旋鈕 B 位置的止擋。因此當旋鈕 B 位於最低位置時，切割深度可調整至本配件的最大深度。

#### ► 圖 8

2. 鬆開旋鈕 A (5)，將工具位置調整至所需深度，然後鎖緊旋鈕 A。

#### 調整切入式切割的衝程範圍

### ⚠️小心：

- 調整時，請務必握住工具及集塵型安全蓋。否則工具及集塵型安全蓋會彈回原位。

1. 鬆開旋鈕 A (5) 及旋鈕 B (6)。

#### ► 圖 9

2. 將旋鈕 B 位置調整至所需的切割衝程，然後僅將旋鈕 B 鎖緊。

#### 注：

- 指示器 (17) 及刻度 (7) 可作為深度參考。若為 125 mm (5") 的金剛石砂輪，最低刻度位置指示 20 mm (13/16") 深，中間刻度指示 10 mm (3/8") 深。

#### ► 圖 10

將把手安裝至集塵型安全蓋或工具。

依作業類型安裝把手 (18)。

#### ► 圖 11

#### 調整切割位置

1. 鬆開螺絲 (19)。
2. 將導板 (3) 上的凹槽 (20) 對齊金剛石砂輪 (12)。然後鎖緊螺絲。

#### ► 圖 12

#### 連接吸塵器

#### 注意：

- 請勿連接吸塵器軟管以外的噴嘴。集塵袋等其他配件可能會因高溫碎屑而起火。

將噴嘴 (21) 與吸塵器軟管 (22) 連接。若工具為 AC (含電源線)，請將軟管固定器 (23) 安裝至軟管上。

#### ► 圖 13

## 操作

僅可依圖中所示箭頭方向操作工具。

#### ► 圖 14

台灣RoHS限用物質含有量標示  
請掃描右方QR Code或參考下列網址；  
<https://makita.com.tw/rohs/>



生產製造商名稱： Makita Corporation

進口商名稱： 台灣牧田股份有限公司

電話： 02-8601-9898

傳真機：02-8601-2266

地址：新北市 24459 林口區文化三路二段 798 號

# 한국어 (원본 취급 설명서)

## 안전 지침

### ⚠경고:

- 공구와 액세서리 모두에 대한 안전 경고와 지침을 숙지하여 주십시오. 경고와 지침을 따르지 않으면 감전, 화재 또는 상해의 원인이 됩니다.
- 이 액세서리는 **Makita** 앵글 그라인더에만 사용하십시오.
- 이 액세서리와 함께 사용할 수 있는 최대 휠 직경은 **125mm(5")**입니다. 부적절한 크기의 부속품은 제대로 보호하거나 제어할 수 없습니다.
- 공구 취급 설명서에 따라 적절한 다이아몬드 휠만 사용하십시오.
- 이 액세서리는 다이아몬드 휠을 사용하여 콘크리트를 절단하는 데 사용됩니다. 다른 용도로 또는 그라인딩 휠과 함께 이 액세서리를 사용하지 마십시오.
- 사용하기 전에 이 액세서리에 금이 가거나 부서진 곳이 없는지 점검하여 주십시오.
- 액세서리에 금이 가거나 파손된 경우 공구 사용을 중지하십시오. 그렇지 않으면 대인 상해가 야기될 수 있습니다.
- 안전 장비를 사용하여 주십시오. 작업 중에는 항상 보안경을 착용하여 주십시오. 그렇지 않으면 콘크리트 조각이 눈에 상해를 입힐 수 있습니다. 작업 환경에 적절하게 방진 마스크, 미끄럼방지 작업화, 작업모자, 귀마개와 같은 안전장비를 사용하면 상해를 줄일 수 있습니다.
- 액세서리에 명시된 속도는 적어도 공구에 표시된 최대 속도와 같아야 합니다.

### 유의사항:

- 휘발유, 벤진, 시너, 알코올 같은 것들은 사용하지 마십시오. 변색 또는 변형되거나 금이 갈 수 있습니다.

### 참고:

- 흙파기 휠과 같은 두꺼운 다이아몬드 휠과 함께 사용하는 경우 SJS 또는 소프트 스타트 기능이 있는 그라인더를 사용하는 것이 좋습니다.
- 이 액세서리는 그림에 표시된 대로 5개의 새김눈(8)과 약 42.5mm(1-11/16") 지름의 장착부가 있는 공구 전용입니다.

### ▶ 그림3

## 각부 명칭

1. 사이드 핸들용 구멍	2. 커버 잠금장치 나사
3. 가이드	4. 돌출부
5. 노브 A (위치 고정용)	6. 노브 B (스트로크 범위용)
7. 눈금	-

### ▶ 그림1

## 조립

### ⚠주의:

- 이 액세서리에 작업을 수행하기 전에 반드시 공구를 끄고 플러그를 뽑거나 배터리를 분리하십시오.

## 집진 휠 가드 설치

1. 디스크, 휠 등과 휠 가드를 공구에서 분리합니다.
2. 잠금 레버(9)를 밀고 있는 상태에서 집진 휠 가드의 돌출부(4)와 새김눈(8)을 맞추고 공구를 장착합니다.

### ▶ 그림2

3. 잠금 레버를 A쪽으로 밀고 있는 상태에서 그림과 같이 공구 헤드를 누르면서 공구를 밀어 넣습니다.

(공구를 똑바로 누르십시오. 그렇지 않으면 공구를 완전히 밀 수 없습니다.)

4. 3단계에서 설명한 대로 잠금 레버와 공구 위치를 유지한 상태에서 공구를 B쪽으로 돌린 다음 공구 각도를 작업물에 맞게 변경합니다.

(공구를 완전히 누르십시오. 그렇지 않으면 공구를 회전시킬 수 없습니다.)

### ▶ 그림4

### ⚠주의:

- 휠 보호 커버의 구멍 중 하나와 잠금 레버로 휠 보호 커버가 단단히 잠겨 있는 것을 확인하십시오.

## 다이아몬드 휠 설치

1. 커버 잠금장치 나사(2)를 풀고 커버(10)를 엽니다.

### ▶ 그림5

2. 내부 플랜지(11), 다이아몬드 휠(12), 잠금 너트(13)를 순서대로 스프링들(14)에 설치합니다.

### ▶ 그림6

3. 샤프트 록(15)을 눌러 스프링들을 잠근 다음 렌치로 잠금 너트를 단단히 조입니다.

### 참고:

4mm보다 두꺼운 다이아몬드 휠의 경우 파일럿 너트(돌출부)(16)가 아래로 향하도록 잠금 너트를 설치하십시오. 4mm보다 얇은 다이아몬드 휠의 경우 잠금 너트를 위로 향하도록 설치하십시오.

### ▶ 그림7

4. 커버를 닫고 커버 잠금장치 나사를 조입니다.

### ⚠주의:

- 항상 정품 다이아몬드 휠만 사용하십시오.
- 커버 잠금장치 나사를 단단히 조이십시오. 그렇게 하지 않으면 작동 중에 커버가 열려 상해가 발생할 수 있습니다.

## 절단 깊이 조정

1. 노브 B(6)를 풀고 노브 B를 가장 낮은 위치로 이동한 다음 노브 B를 조입니다.

### 참고:

- 노브 B는 공구가 노브 B의 위치보다 깊게 들어가지 않도록 방지하는 스톱퍼입니다. 따라서 노브 B가 가장 낮은 위치에 있을 때 절단 깊이는 이 액세서리의 최대값으로 조정할 수 있습니다.

### ▶ 그림8

2. 노브 A(5)를 풀고 공구 위치를 필요한 깊이로 조정된 다음 노브 A를 조입니다.

## 플랜지 절단을 위한 스트로크 범위 조정

### ⚠주의:

- 조정하는 동안 공구와 집진 휠 가드를 잡으십시오. 공구와 집진 휠 가드가 원래 위치로 돌아갑니다.

1. 노브 A(5)와 노브 B(6)를 끕니다.

▶ 그림9

2. 노브 B의 위치를 필요한 절단 스트로크로 조정하 다음 노브 B만 조입니다.

참고:

- 표시기(17)와 눈금(7)은 깊이의 기준입니다. 125mm(5") 다이아몬드 활의 경우, 가장 낮은 눈금 위치는 20mm(13/16") 깊이를 나타내고 중간 눈금은 10mm(3/8") 깊이를 나타냅니다.

▶ 그림10

집진 휠 가드 또는 공구에 그림을 설치합니다.

작업에 따라 그림(18)을 설치하십시오.

▶ 그림11

절단 위치 조정

1. 나사(19)를 끕니다.
2. 가이드(3)의 홈(20)을 다이아몬드 휠(12)에 맞춥니다. 그런 다음 나사를 조입니다.

▶ 그림12

청소기에 연결

유의사항:

- 청소기 호스 이외의 노즐에 연결하지 마십시오. 더스트 백과 같은 다른 액세서리가 뜨거운 톱밥에 의해 불이 붙을 수 있습니다.

노즐(21)을 청소기(22)의 호스에 연결합니다. 공구가 AC(전원 코드 포함)인 경우 호스 홀더(23)를 호스에 부착합니다.

▶ 그림13

**작동**

그림에 표시된 화살표 방향으로만 공구를 조작합니다.

▶ 그림14

**BAHASA INDONESIA (Petunjuk Asli)**

**PETUNJUK KESELAMATAN**

**⚠ PERINGATAN:**

- **Baca semua peringatan dan petunjuk keselamatan untuk mesin dan aksesor.** Kelalaian mematuhi peringatan dan petunjuk dapat menyebabkan sengatan listrik, kebakaran dan/atau cedera serius.
- **Gunakan aksesor ini hanya dengan gerinda sudut Makita.**
- **Diameter roda maksimum yang dapat digunakan dengan aksesor ini adalah 125 mm (5").** Aksesor dengan ukuran yang tidak tepat tidak dapat dilindungi atau dikendalikan secara memadai.
- **Hanya gunakan roda intan yang tepat sesuai dengan buku petunjuk mesin.**
- **Aksesor ini digunakan untuk pemotongan beton menggunakan roda intan. Jangan sekali-kali menggunakan aksesor ini untuk tujuan selain yang telah disebutkan atau dengan roda gerinda.**

- **Pastikan tidak ada retakan atau kerusakan pada aksesor ini sebelum digunakan.**
- **Hentikan penggunaan mesin jika terdapat retakan atau kerusakan pada aksesor.** Jika tidak, cedera diri dapat terjadi.
- **Gunakan peralatan pelindung diri. Selalu kenakan pelindung mata selama pengoperasian.** Jika tidak, pecahan beton dapat melukai mata Anda. Penggunaan peralatan pelindung seperti masker debu, sepatu pengaman anti-selip, helm pengaman, atau pelindung telinga untuk kondisi yang sesuai akan mengurangi risiko cedera badan.
- **Kecepatan terukur pada aksesor setidaknya harus sama dengan kecepatan maksimum yang tertera pada mesin.**

**PEMBERITAHUAN:**

- **Jangan sekali-kali menggunakan benzena, tiner, alkohol, atau bahan sejenisnya.** Penggunaan bahan tersebut dapat menyebabkan perubahan warna, perubahan bentuk, atau timbulnya retakan.

**CATATAN:**

- Disarankan ketika digunakan dengan roda intan tebal, seperti roda tuckpointing, gunakan gerinda dengan SJS atau fungsi mulai lembut.
- Aksesor ini hanya untuk mesin dengan bagian pemasangan yang memiliki 5 takik (8) dan dengan ukuran diameter sekitar 42,5 mm (1-11/16") seperti yang ditunjukkan dalam gambar.

▶ Gbr. 3

**DESKRIPSI KOMPONEN MESIN**

1.	Lubang pegangan sisi	2.	Sekrup kunci penutup
3.	Pemandu	4.	Tonjolan
5.	Kenop A (untuk mengencangkan posisi)	6.	Kenop B (untuk jangkauan langkah)
7.	Skala	-	-

▶ Gbr. 1

**PERAKITAN**

**⚠ PERHATIAN:**

- **Selalu matikan mesin dan cabut atau lepas kartrid baterai sebelum melakukan pekerjaan apa pun pada aksesor.**

**Memasang pelindung roda pengumpul debu**

1. Lepaskan cakram, roda, dll, serta pelindung roda dari mesin.
2. Sembari mendorong tuas kunci (9), pasang mesin dengan takik (8) yang disejajarkan dengan tonjolan (4) pada pelindung roda pengumpul debu.

▶ Gbr. 2

3. Sembari mendorong tuas kunci ke arah A, dorong mesin dengan memegang kepala mesin seperti yang ditunjukkan dalam gambar.

(Dorong mesin lurus ke bawah. Jika tidak, Anda tidak dapat mendorong mesin dengan sempurna.)

4. Sembari menjaga tuas kunci dan posisi mesin seperti yang dijelaskan dalam langkah 3, putar mesin ke arah B, lalu ubah sudut mesin sesuai dengan pengerjaan.

(Dorong mesin sepenuhnya. Jika tidak, Anda tidak dapat memutar mesin.)

► **Gbr. 4**

**PERHATIAN:**

- **Pastikan pelindung roda terkunci dengan aman oleh tuas kunci dengan salah satu lubangnya pada pelindung roda.**

## Memasang roda intan

1. Kendurkan sekrup kunci penutup (2), lalu buka penutup (10).

► **Gbr. 5**

2. Pasang flensa dalam (11), roda intan (12), dan mur kunci (13) sesuai urutan tersebut ke dalam spindel (14).

► **Gbr. 6**

3. Tekan kunci poros (15) untuk mengunci spindel, lalu kencangkan mur kunci menggunakan kunci pas.

**CATATAN:**

Untuk roda intan yang berukuran 4 mm atau lebih tebal, pasang mur kunci menggunakan bagian pengendalinya (bagian terproyeksi) (16) ke bawah. Untuk roda intan yang berukuran lebih tipis dari 4 mm, pasang mur kunci ke atas.

► **Gbr. 7**

4. Tutup penutup, lalu kencangkan sekrup kunci penutup.

**PERHATIAN:**

- **Selalu gunakan roda intan yang asli.**
- **Kencangkan sekrup kunci penutup dengan kuat.** Jika tidak, penutup dapat terbuka saat pengoperasian dan mengakibatkan cedera.

## Menyetel kedalaman pemotongan

1. Kendurkan kenop B (6), pindahkan kenop B di posisi terendah, lalu kencangkan kenop B.

**CATATAN:**

- Kenop B adalah penahan yang mencegah agar mesin tidak masuk melebihi posisi kenop B. Jadi saat kenop B berada di posisi terendah, kedalaman pemotongan dapat disesuaikan dengan ukuran maksimum aksesoris ini.

► **Gbr. 8**

2. Kendurkan kenop A (5), sesuaikan posisi mesin dengan kedalaman yang diperlukan, lalu kencangkan kenop A.

## Menyesuaikan jangkauan langkah untuk potongan plunge

**PERHATIAN:**

- **Pastikan mesin dan pelindung roda pengumpul debu dipegang selama penyetelan.** Mesin dan pelindung roda pengumpul debu kembali ke posisi semula.

1. Kendurkan kenop A (5) dan kenop B (6).

► **Gbr. 9**

2. Sesuaikan posisi kenop B dengan langkah pemotongan yang diperlukan, lalu kencangkan tombol B saja.

**CATATAN:**

- Indikator (17) dan skala (7) berfungsi sebagai referensi kedalaman. Jika roda intan 125 mm (5"), posisi skala terendah menunjukkan kedalaman 20 mm (13/16"), dan skala menengah menunjukkan kedalaman 10 mm (3/8").

► **Gbr. 10**

## Memasang gagang ke pelindung roda pengumpul debu atau mesin.

Pasang gagang (18) sesuai dengan operasi.

► **Gbr. 11**

## Menyetel posisi pemotongan

1. Kendurkan sekrup (19).
2. Sejajarkan alur (20) pada pemandu (3) menggunakan roda intan (12). Lalu kencangkan sekrup.

► **Gbr. 12**

## Menyambungkan dengan pembersih

**PEMBERITAHUAN:**

- **Jangan menyambungkan ke nosel selain selang pembersih.** Aksesoris lain, seperti kantong debu, dapat terbakar disebabkan serpihan panas.

Sambungkan nosel (21) dengan selang pembersih (22). Jika mesin berjenis AC (dengan kabel daya), pasang penahan selang (23) ke selang.

► **Gbr. 13**

## PENGOPERASIAN

Operasikan mesin sesuai dengan arah panah seperti yang ditunjukkan pada ilustrasi.

► **Gbr. 14**

## TIẾNG VIỆT (Hướng dẫn góc)

## HƯỚNG DẪN AN TOÀN

**CẢNH BÁO:**

- **Đọc tất cả các cảnh báo an toàn và hướng dẫn của cả dụng cụ và phụ kiện.** Việc không tuân theo các cảnh báo và hướng dẫn có thể dẫn đến điện giật, hỏa hoạn và/hoặc thương tích nghiêm trọng.
- **Chỉ sử dụng phụ kiện này với máy mài góc cầm tay hoạt động bằng động cơ điện Makita.**

- Đường kính bánh xe tối đa có thể được sử dụng với phụ kiện này là 125 mm (5"). Các phụ kiện có kích thước không chính xác không thể được bảo vệ hoặc kiểm soát một cách đầy đủ.
- Chỉ sử dụng đĩa mài kim cương theo hướng dẫn sử dụng của dụng cụ.
- Phụ kiện này được dùng để cắt bê tông bằng đĩa mài kim cương. Không bao giờ sử dụng phụ kiện này cho mục đích khác hoặc dùng với đĩa mài.
- Kiểm tra xem có vết nứt hoặc vỡ trên phụ kiện này không trước khi sử dụng.
- Ngừng dùng dụng cụ nếu có bất kỳ vết nứt hoặc vỡ nào trên phụ kiện. Nếu không có thể dẫn đến thương tích cá nhân.
- Sử dụng thiết bị bảo hộ cá nhân. Luôn đeo thiết bị bảo vệ mắt trong quá trình vận hành. Nếu không, các mảnh bê tông có thể gây tổn hại cho mắt của bạn. Các thiết bị bảo hộ như mặt nạ chống bụi, giày an toàn chống trượt, mũ bảo hộ hay thiết bị bảo vệ thính giác được sử dụng trong các điều kiện thích hợp sẽ giúp giảm thương tích cá nhân.
- Tốc độ định mức của phụ kiện ít nhất phải bằng tốc độ tối đa được đánh dấu trên dụng cụ này.

#### CHÚ Ý:

- Không bao giờ dùng xăng, ét xăng, dung môi, cồn hoặc hóa chất tương tự. Có thể xảy ra hiện tượng mất màu, biến dạng hoặc nứt vỡ.

#### LƯU Ý:

- Chúng tôi khuyến nghị khi sử dụng đĩa mài kim cương dày, chẳng hạn như đĩa hoàn thiện điểm nổi, hãy sử dụng máy mài có SJS hoặc chức năng khởi động mềm.
- Phụ kiện này chỉ dành cho công cụ có phần lắp có 5 rãnh khía (8) và đường kính khoảng 42,5 mm (1-11/16") như minh họa trong hình.

#### ► Hình3

### MÔ TẢ CÁC BỘ PHẬN

1.	Lỗ của tay nắm hông	2.	Vít khóa nắp
3.	Thanh dẫn	4.	Phần nhô ra
5.	Núm A (dùng để cố định vị trí)	6.	Núm B (dành cho phạm vi nhát cắt)
7.	Thang đo	-	-

#### ► Hình1

### LẮP RÁP

#### ⚠ THẬN TRỌNG:

- Luôn tắt dụng cụ và rút phích cắm hoặc tháo (các) hộp pin trước khi thực hiện bất kỳ công việc nào trên phụ kiện này.

#### Lắp đặt chụp bảo vệ có cổng thoát bụi

1. Tháo đĩa, đĩa mài, v.v... và phần bảo vệ đĩa ra khỏi dụng cụ.

2. Trong khi đang đẩy cần khóa (9), gắn dụng cụ bằng các rãnh khía (8) thẳng hàng với phần nhô ra (4) trên chụp bảo vệ có cổng thoát bụi.

#### ► Hình2

3. Trong khi đẩy cần khóa về phía A, hãy đẩy vào dụng cụ bằng cách giữ đều dụng cụ hướng xuống như thể hiện trong hình.

(Đẩy thẳng dụng cụ xuống dưới. Nếu không bạn sẽ không thể đẩy dụng cụ hết mức.)

4. Trong khi giữ cần khóa và vị trí dụng cụ theo mô tả ở bước 3, hãy xoay dụng cụ về phía B, và sau đó chỉnh góc của dụng cụ theo công việc.

(Đẩy dụng cụ hết mức. Nếu không bạn sẽ không thể xoay dụng cụ.)

#### ► Hình4

#### ⚠ THẬN TRỌNG:

- Đảm bảo đã khóa phần bảo vệ đĩa an toàn bằng cần khóa với một trong các lỗ vào phần bảo vệ đĩa.

#### Lắp đặt đĩa mài kim cương

1. Nới lỏng vít khóa nắp (2), và mở nắp (10).

#### ► Hình5

2. Lắp đặt vành trong (11), đĩa mài kim cương (12), và đai ốc khóa (13) theo thứ tự đó vào trụ quay (14).

#### ► Hình6

3. Nhấn khóa trục (15) để khóa trụ quay, và sau đó vặn đai ốc khóa thật chặt bằng cờ lê.

#### LƯU Ý:

Đối với đĩa mài kim cương dày 4 mm trở lên, lắp đặt đai ốc khóa bằng bộ phận dẫn hướng (bộ phận nhô ra) (16) hướng xuống. Đối với đĩa mài kim cương mỏng hơn 4 mm, lắp đặt đai ốc khóa hướng lên.

#### ► Hình7

4. Đóng nắp, rồi sau đó vặn chặt vít khóa nắp.

#### ⚠ THẬN TRỌNG:

- Phải luôn sử dụng đĩa mài kim cương chính hãng.
- Vặn vít khóa nắp thật chặt. Nếu không nắp có thể vô tình mở ra khi vận hành, và gây ra thương tích.

#### Điều chỉnh chiều sâu cắt

1. Nới lỏng núm B (6), di chuyển núm B ở vị trí thấp nhất, sau đó siết chặt núm B.

#### LƯU Ý:

- Núm B là một cữ chặn giúp ngăn dụng cụ đi sâu hơn vị trí của núm B. Vì vậy, khi núm B ở vị trí thấp nhất, chiều sâu cắt sẽ được điều chỉnh theo chiều sâu tối đa của phụ kiện này.

#### ► Hình8

2. Nới lỏng núm A (5), điều chỉnh vị trí của dụng cụ đến chiều sâu cần thiết, sau đó vặn chặt núm A.

## Điều chỉnh phạm vi nhát cắt để cắt sâu

### ⚠ THẬN TRỌNG:

- **Đảm bảo giữ dụng cụ và chụp bảo vệ có cổng thoát bụi trong quá trình điều chỉnh.** Dụng cụ và lò xo của chụp bảo vệ có cổng thoát bụi quay trở lại vị trí ban đầu.

1. Nói lỏng núm A (5) và núm B (6).

#### ► Hình 9

2. Điều chỉnh vị trí của núm B theo nhát cắt cần thiết, và sau đó chỉ vặn chặt núm B lại.

#### LƯU Ý:

- Đèn chỉ báo (17) và thang đo (7) sẽ làm việc như là chiều sâu tham chiếu. Trong trường hợp của đĩa mài kim cương 125 mm (5"), vị trí thang đo thấp nhất biểu thị chiều sâu 20 mm (13/16"), và thang đo giữa biểu thị độ sâu 10 mm (3/8").

#### ► Hình 10

## Lắp đặt tay cầm vào chụp bảo vệ có cổng thoát bụi hoặc dụng cụ.

Lắp đặt tay cầm (18) thích hợp với thao tác.

#### ► Hình 11

## Điều chỉnh vị trí cắt

1. Nói lỏng vít (19).

2. Căn chỉnh rãnh (20) trên thanh dẫn (3) thẳng hàng với đĩa mài kim cương (12). Sau đó vặn chặt vít.

#### ► Hình 12

## Nói máy với hút bụi

### CHÚ Ý:

- **Không kết nối với vòi phun nào khác vào ống dẫn của máy hút bụi.** Các phụ kiện khác, như túi chứa bụi, có thể bốc cháy bởi phoi nóng.

Nói vòi phun (21) vào ống dẫn của máy hút bụi (22). Nếu dụng cụ là AC (có dây nguồn), hãy gắn giá đỡ ống (23) vào ống nói.

#### ► Hình 13

## VẬN HÀNH

Chỉ vận hành dụng cụ theo chiều mũi tên hiển thị trên hình.

#### ► Hình 14

## ภาษาไทย (คำแนะนำเดิม)

### คำแนะนำด้านความปลอดภัย

#### ⚠ คำเตือน:

- **อ่านคำเตือนด้านความปลอดภัยและคำแนะนำทั้งหมดของเครื่องมือและอุปกรณ์เสริม** หากไม่ปฏิบัติตามคำเตือนและคำแนะนำอาจทำให้เกิดไฟฟ้าช็อต ไฟไหม้ และ/หรือได้รับบาดเจ็บสาหัสได้
- **ใช้อุปกรณ์เสริมนี้ได้เฉพาะกับเครื่องขัดมุมของ Makita เท่านั้น**

- **เส้นผ่านศูนย์กลางล้อยสูงสุดที่สามารถใช้กับอุปกรณ์เสริมนี้คือ 125 mm (5")** อุปกรณ์เสริมที่มีขนาดไม่เหมาะสมจะไม่สามารถควบคุมหรือป้องกันได้อย่างมีประสิทธิภาพ
- **ใช้เฉพาะลูกล้อเพชรที่เหมาะสมตามคู่มือการใช้งานของเครื่องมือ**
- **อุปกรณ์เสริมนี้ใช้สำหรับการตัดคอนกรีตด้วยลูกล้อเพชร ห้ามใช้อุปกรณ์เสริมนี้ด้วยวัตถุประสงค์อื่นหรือล้อประเภทอื่นๆ**
- **ตรวจสอบว่าไม่มีรอยร้าวหรือรอยแตกบนอุปกรณ์เสริมก่อนใช้งาน**
- **หยุดใช้งานเครื่องมือหากมีรอยร้าวหรือรอยแตกบนอุปกรณ์เสริม** มิฉะนั้นอาจเกิดการบาดเจ็บต่อร่างกายได้
- **ใช้อุปกรณ์ป้องกันส่วนบุคคล สวมแว่นตาป้องกันในการทำงานอยู่เสมอ** มิฉะนั้นเศษคอนกรีตอาจเป็นอันตรายต่อดวงตาได้ อุปกรณ์ป้องกัน เช่น หน้ากากกันฝุ่น รองเท้านิรภัยกันลื่น หมวกนิรภัย หรือเครื่องป้องกันการได้ยินที่ใช้ในสภาพที่เหมาะสมจะช่วยลดการบาดเจ็บ
- **อัตราความเร็วของอุปกรณ์เสริมต้องมีค่าเทียบเท่ากับความเร็วสูงสุดที่ทำเครื่องหมายไว้บนเครื่องมือ** เป็นอย่างน้อย

#### ข้อสังเกต:

- **ห้ามใช้แก๊สโซลีน เบนซิน ทินเนอร์ แอลกอฮอล์ หรือสิ่งอื่นที่คล้ายกันนี้** เนื่องจากอาจทำให้สีซีดจาง เสียรูป หรือแตกร้าวได้

#### หมายเหตุ:

- **เมื่อใช้งานลูกล้อเพชรที่มีความหนา เช่น ล้อปลายหด แนะนำให้ใช้เครื่องบดที่มี SJS หรือฟังก์ชันซอฟต์แวร์สตาร์ท**
- **อุปกรณ์เสริมนี้ใช้สำหรับเครื่องมือที่มีส่วนยึดซึ่งมี 5 รอยบาก (8) และเส้นผ่านศูนย์กลาง 42.5 mm (1-11/16")** ดังที่แสดงในภาพประกอบ

#### ► หมายเลข 3

## คำอธิบายชิ้นส่วนต่างๆ

1.	รูสำหรับมือจับข้าง	2.	สกรูล็อกฝาครอบ
3.	ร่องนำ	4.	ส่วนที่ยื่นออกมา
5.	ปุ่มหมุน A (สำหรับปรับตำแหน่ง)	6.	ปุ่มหมุน B (สำหรับปรับขอบเขตจังหวะ)
7.	สเกล	-	-

#### ► หมายเลข 1

## การประกอบ

#### ⚠ ข้อควรระวัง:

- **ปิดสวิตช์เครื่องมือและถอดปลั๊กหรือถอดด้ามแบตเตอรี่ออกก่อนดำเนินการใดๆ กับอุปกรณ์เสริมเสมอ**

### การติดตั้งที่ป้องกันล้อแบบเก็บฝุ่น

1. ถอดจาน ล้อ ฯลฯ และที่ป้องกันล้อออกจากเครื่องมือ
2. ขณะกดก้านล้อ (9) ให้ติดตั้งเครื่องมือโดยให้รอยบาก (8) ตรงกับส่วนที่ยื่นออกมา (4) บนที่ป้องกันล้อแบบเก็บฝุ่น

#### ► หมายเลข 2

3. ขณะกดก้านล็อคไปยังตำแหน่ง A ให้ดันเครื่องมือโดยการจับหัวของเครื่องมือดังที่แสดงในภาพประกอบ

(กดเครื่องมือลงให้ตรง มิฉะนั้น คุณจะไม่สามารถดันเครื่องมือจนสุดได้)

4. ขณะจับก้านล็อคและเครื่องมือในตำแหน่งที่อธิบายในขั้นตอนที่ 3 ให้หมุนเครื่องมือเข้าหาตำแหน่ง B แล้วจึงเปลี่ยนองศาของเครื่องมือไปทางขึ้นงาน

(ดันเครื่องมือให้สุด มิฉะนั้น คุณจะไม่สามารถหมุนเครื่องมือได้)

► **หมายเลข 4**

**⚠ ข้อควรระวัง:**

- ตรวจสอบให้แน่ใจว่าที่ป้องกันล๊อคถูกล็อคแน่นดีแล้ว โดยก้านล๊อคกับรูใดรูหนึ่งบนที่ป้องกันล๊อค

**การติดตั้งลูกล้อเพชร**

1. คลายสกรูล็อคฝาครอบ (2) และเปิดฝาครอบ (10)

► **หมายเลข 5**

2. ติดตั้งแกนตัวใน (11), ลูกล้อเพชร (12) และน็อตล๊อค (13) บนแกนหมุน (14) ตามลำดับ

► **หมายเลข 6**

3. กดล๊อคก้าน (15) เพื่อล๊อคแกนหมุน จากนั้นจึงขันน็อตล๊อคให้แน่นด้วยประแจ

**หมายเหตุ:**

สำหรับลูกล้อเพชรที่มีความหนา 4 mm ขึ้นไป ให้ติดตั้งน็อตล๊อคด้วยชิ้นส่วนนาร่อง (ชิ้นส่วนที่ยื่นออกมา) (16) ลงด้านล่าง สำหรับลูกล้อเพชรที่มีความหนาน้อยกว่า 4 mm ให้ติดตั้งน็อตล๊อคขึ้นด้านบน

► **หมายเลข 7**

4. ปิดฝาครอบ จากนั้นจึงขันสกรูล็อคฝาครอบ

**⚠ ข้อควรระวัง:**

- ไขเฉพาะลูกล้อเพชรของแท้เท่านั้น
- ขันสกรูล็อคฝาครอบให้แน่น มิฉะนั้นฝาครอบอาจเปิดในระหว่างการทำงาน และทำให้เกิดการบาดเจ็บ

**การปรับความลึกในการตัด**

1. คลายปุ่มหมุน B (6) เลื่อนปุ่มหมุน B ไปยังตำแหน่งที่ต่ำที่สุด จากนั้นจึงขันปุ่มหมุน B

**หมายเหตุ:**

- ปุ่มหมุน B เป็นสตัดอปเปอร์ที่ป้องกันไม่ให้เครื่องมือเข้าไปไกลกว่าตำแหน่งของปุ่มหมุน B ดังนั้นเมื่อปุ่มหมุน B อยู่ในตำแหน่งที่ต่ำที่สุด ความลึกการตัดสามารถปรับให้มีค่าสูงสุดตามอุปกรณ์เสริมนี้ได้

► **หมายเลข 8**

2. คลายปุ่มหมุน A (5) ปรับตำแหน่งของอุปกรณ์ไปยังความลึกที่ต้องการ จากนั้นจึงขันปุ่มหมุน A

**การปรับขอบเขตจังหวะสำหรับการตัดลง**

**⚠ ข้อควรระวัง:**

- ตรวจสอบให้แน่ใจว่าได้จับเครื่องมือและที่ป้องกันล๊อคแบบเก็บฝุ่นขณะการปรับตั้ง เครื่องมือและที่ป้องกันล๊อคแบบเก็บฝุ่นจะติดกลับไปตำแหน่งเดิม

1. คลายปุ่มหมุน A (5) และปุ่มหมุน B (6)

► **หมายเลข 9**

2. ปรับตำแหน่งของปุ่มหมุน B ไว้ที่จังหวะการตัดที่ต้องการ จากนั้นจึงขันเฉพาะปุ่มหมุน B

**หมายเหตุ:**

- ตัวบ่งชี้ (17) และสเกล (7) ใช้เป็นแบบอ้างอิงความลึกในกรณีลูกล้อเพชร 125 mm (5") ตำแหน่งต่ำสุดของสเกลบ่งชี้ความลึก 20 mm (13/16") และสเกลกลางบ่งชี้ความลึก 10 mm (3/8")

► **หมายเลข 10**

**การติดตั้งด้ามจับที่ป้องกันล๊อคแบบเก็บฝุ่นหรือเครื่องมือ**

ติดตั้งด้ามจับ (18) ตามการทำงาน

► **หมายเลข 11**

**การปรับตำแหน่งการตัด**

1. คลายสกรู (19)

2. ปรับร่อง (20) บนร่องนำ (3) ให้ตรงกับลูกล้อเพชร (12) จากนั้นจึงขันสกรู

► **หมายเลข 12**

**การต่อเครื่องดูดฝุ่น**

**ข้อสังเกต:**

- ห้ามต่อสิ่งอื่นกับหัวฉีดนอกเหนือจากสายของเครื่องดูดฝุ่น อุปกรณ์เสริมอื่น เช่น ถังดักฝุ่น อาจใหม่ด้วยซีปที่มีความร้อนได้

ต่อหัวฉีด (21) กับสายของเครื่องดูดฝุ่น (22). หากเครื่องมือใช้ไฟฟ้ากระแสสลับ (มีสายไฟ) ให้ติดที่จับสาย (23) บนสายเครื่องดูดฝุ่น

► **หมายเลข 13**

**การใช้งาน**

ใช้งานเครื่องมือเฉพาะทางลูกศรดังที่แสดงในภาพประกอบ

► **หมายเลข 14**

1. سوراخ مخصوص دسته جانبی	2. پیچ قفل قاب
3. راهنما	4. برآمدگی
5. کلید گردان A (برای ثابت کردن موقعیت)	6. کلید گردان B (برای دامنه کورس)
7. درجه بندی	-

◀ شکل 1

## مونتاز

### ⚠ احتیاط:

- پیش از انجام هرگونه کار بر روی این وسیله جانبی، باید همیشه ابزار را خاموش کرده و آنرا از برق کشیده باشید و یا کارتریج(های) باتری آنرا خارج ساخته باشید.

### نصب حفاظ گردگیر صفحه سنگ

1. دیسک، صفحه سنگ و غیره، و حفاظ صفحه سنگ را از ابزار بردارید.
2. در حالیکه اهرم قفلی (9) را فشار می دهید، ابزار را با شکاف ها (8) بصورت میزان روی برآمدگی ها (4) روی حفاظ گردگیر صفحه سنگ نصب کنید.

◀ شکل 2

3. در ضمنی که اهرم قفلی را به سمت A فشار می دهید، ابزار را با پایین نگه داشتن سر ابزار مطابق شکل به داخل فشار دهید. (ابزار را مستقیم را به پایین فشار دهید. در غیر اینصورت نمی توانید ابزار را کامل فشار دهید.)
4. در حالیکه موقعیت اهرم قفلی و ابزار را مطابق با توضیحات مرحله 3 نگه داشته اید، ابزار را به سمت B بچرخانید و سپس زاویه ابزار را مطابق با کار تغییر دهید. (ابزار را کامل فشار دهید. در غیر اینصورت نمی توانید ابزار را بچرخانید.)

◀ شکل 4

### ⚠ احتیاط:

- اطمینان حاصل کنید که حفاظ صفحه سنگ بطور محکم توسط اهرم قفلی با یکی از سوراخ های روی حفاظ صفحه سنگ قفل شده باشد.

### نصب صفحه الماسه

1. پیچ قفل قاب (2) را شل کرده و قاب (10) را باز کنید.

◀ شکل 5

2. فلنج داخلی (11)، صفحه الماسه (12)، و مهره قفلی (13) را به همان ترتیب روی شفت (14) نصب کنید.

◀ شکل 6

3. ضامن شفت (15) را برای قفل کردن شفت فشار داده و سپس مهره قفلی را با آچار سفت کنید.

توجه:

برای صفحات الماسه با ضخامت 4 mm یا بیشتر، مهره قفلی را در حالتی نصب کنید که قسمت برآمده (پیش آمده) (16) آن به سمت پایین باشد. برای صفحات الماسه با ضخامت کمتر از 4 mm، مهره قفلی را به سمت بالا نصب کنید.

◀ شکل 7

4. قاب را بسته، و سپس پیچ قفل قاب را محکم کنید.

### ⚠ احتیاط:

- همیشه فقط از صفحات الماسه اصل استفاده کنید.
- پیچ قفل قاب را محکم ببندید. در غیر اینصورت ممکن است قاب در حین کار باز شده و باعث بروز جراحت شود.

## تنظیم عمق برش

1. کلید گردان B (6) را شل کنید، کلید گردان B را به پایین ترین موقعیت برده و سپس کلید گردان B را محکم کنید.

توجه:

- کلید گردان B یک متوقف کننده است که ابزار را از عمیق تر از موقعیت کلید گردان B رفتن باز می دارد. پس وقتی که کلید گردان B در پایین ترین موقعیت خود است، عمق برش در این وسیله جانبی روی حداکثر قابل تنظیم می باشد.

◀ شکل 8

2. کلید گردان A (5) را شل کنید، موقعیت ابزار را روی عمق دلخواه تنظیم و سپس کلید گردان A را محکم کنید.

### تنظیم دامنه کورس برای برش عمقی

#### ⚠ احتیاط:

- حتماً در طول تنظیم باید ابزار و حفاظ گردگیر صفحه سنگ را بگیرید. ابزار و حفاظ گردگیر صفحه سنگ به وضعیت قبلی بر می گردند.

1. کلید گردان A (5) و کلید گردان B (6) را شل کنید.

◀ شکل 9

2. کلید گردان B را روی کورس برش دلخواه تنظیم کرده و سپس فقط کلید گردان B را محکم کنید.

توجه:

- نشانگر (17) و درجه بندی (7) بعنوان مرجع عمق کاربرد دارند. در مورد یک صفحه الماسه 125 mm (5")، پایین ترین موقعیت درجه بندی عمق 20 mm (13/16") و وسط درجه بندی عمق 10 mm (3/8") را نشان می دهد.

◀ شکل 10

### نصب دستگیره روی حفاظ گردگیر صفحه سنگ یا ابزار.

دسته (18) را متناسب با کار در دست اجرا نصب کنید.

◀ شکل 11

## تنظیم موقعیت برش

1. پیچ (19) را شل کنید.
2. شیار (20) روی راهنما (3) را با صفحه الماسه (12) میزان کنید. سپس پیچ را سفت کنید.

◀ شکل 12

## متصل کردن به جاروبرقی

تذکر:

- هیچ چیز دیگری بغیر از شلنگ جاروبرقی را به نازل وصل نکنید. وسایل جانبی دیگر مانند کیسه جمع آوری گرد و غبار ممکن است به دلیل وجود تراشه های داغ آتش بگیرند.

نازل (21) را به شلنگ جاروبرقی (22) وصل کنید. برای ابزارهای برق متناوب (دارای سیم برق)، نگهدارنده شلنگ (23) را به شلنگ وصل کنید.

◀ شکل 13

## طرز کار با دستگاه

ابزار را فقط در جهت پیکان نشان داده شده در شکل بکار ببرید.

◀ شکل 14

#### ◀ الشكل 4

##### ⚠ تنبيه:

- تأكد من تثبيت واقي العجلة بإحكام بواسطة ذراع القفل من خلال إحدى فتحات واقي العجلة.

#### تركيب العجلة الماسية

1. فك برغي قفل الغطاء (2)، ثم افتح الغطاء (10).

#### ◀ الشكل 5

2. ركب الحافة الداخلية (11) والعجلة الماسية (12) وصامولة القفل (13) بهذا الترتيب في عمود الدوران (14).

#### ◀ الشكل 6

3. اضغط على قفل العمود (15) لفصل عمود الدوران، ثم اربط صامولة القفل بإحكام باستخدام مفتاح الربط.

##### ملاحظة:

إذا كان سُمك العجلة الماسية 4 mm أو أكثر، فركب صامولة القفل بحيث يكون الجزء الدليلي (الجزء البارز) (16) متجهًا لأسفل. إذا كان سُمك العجلة الماسية أقل من 4 mm، فركب صامولة القفل في وضع متجه لأعلى.

#### ◀ الشكل 7

4. قم بإغلاق الغطاء، ثم اربط برغي قفل الغطاء.

##### ⚠ تنبيه:

- احرص دائمًا على استخدام العجلة الماسية فقط.
- اربط برغي قفل الغطاء بإحكام، وإلا، فقد يتم فتح الغطاء أثناء التشغيل، وربما تقع إصابة.

#### ضبط عمق القطع

1. فك اليد B (6)، وحرك اليد B في الوضع الأدنى، ثم اربط اليد B.

##### ملاحظة:

- تعمل اليد B كمصد يمنع تحرك الأداة إلى مدى أبعد من موضع اليد B. ولذلك، يمكن ضبط عمق القطع إلى الحد الأقصى باستخدام هذا الملحق عندما تكون اليد B في الوضع السفلي.

#### ◀ الشكل 8

2. فك اليد A (5)، واضبط موضع الأداة على العمق المطلوب، ثم اربط اليد A بإحكام.

#### ضبط مدى الشوط لقطع غاطس

##### ⚠ تنبيه:

- احرص على الإمساك بالأداة وواقي العجلة المُجمَع للغبار أثناء عملية الضبط. تعود الأداة وواقي العجلة المُجمَع للغبار إلى الموضع الأصلي مرة أخرى.

1. فك اليد A (5) واليد B (6).

#### ◀ الشكل 9

2. اضبط موضع اليد B إلى شوط القطع المطلوب، ثم اربط اليد B فقط.

##### ملاحظة:

- يستخدم المؤشر (17) والمقياس (7) كمرجع لضبط العمق. إذا كانت العجلة الماسية 125 mm (5")، فسوف يشير موضع المقياس الأدنى إلى عمق 20 mm (13/16")، أما المقياس المتوسط؛ فسوف يشير إلى عمق 10 mm (3/8").

#### ◀ الشكل 10

#### ركب المقبض في واقي العجلة المُجمَع للغبار أو الأداة.

ركب المقبض (18) وفقًا للعمليات.

#### ◀ الشكل 11

#### ضبط وضع القطع

1. فك البرغي (19).
2. حاذ التجويف (20) الموجود على الموجه (3) مع العجلة الماسية (12). وبعديًا، اربط البرغي بإحكام.

#### ◀ الشكل 12

#### توصيل المكنتسة

##### إشعار:

- لا تقم بتوصيل فوهة غير المخصصة لخرطوم المكنتسة. قد يشتعل الملحق الأخر، كيس الغبار مثلاً، بسبب النشارة الساخنة.
- صل الفوهة (21) بخرطوم المكنتسة (22). إذا كانت الأداة تعمل بتيار متردد (مزودة بسلك طاقة)، فركب حامل الخرطوم (23) بالخرطوم.

#### ◀ الشكل 13

#### التشغيل

لا تشغل الأداة إلا في اتجاه السهم المبين في الشكل.

#### ◀ الشكل 14

#### فارسی (راهنمای اصلی)

#### راهنمای های ایمنی

##### ⚠ هشدار:

- کلیه هشدارهای ایمنی و دستورالعمل های ابزار و وسیله جانبی را مطالعه فرمایید. بی توجهی و رعایت نکردن هشدارها و دستورالعمل ها می تواند سبب برق گرفتگی، آتش سوزی و/یا جراحت های جدی شود.
- این وسیله جانبی را فقط برای سنگ فرزهای زاویه ای ماکیتا بکار ببرید.
- حداکثر قطر صفحه سنگ قابل استفاده با این وسیله جانبی 125 mm (5") می باشد. اگر اندازه لوازم جانبی و متعلقات مناسب نباشد امکان کنترل یا حفاظت مناسب آنها در کار وجود نخواهد داشت.
- فقط از صفحات الماسه مناسب مطابق با دفترچه راهنمای ابزار استفاده کنید.
- این وسیله جانبی برای برش بتن با صفحه الماسه در نظر گرفته شده است. هرگز این وسیله جانبی را برای هیچ منظور دیگری و یا با صفحه سنگ استفاده نکنید.
- پیش از استفاده بررسی کرده و مطمئن شوید که هیچ ترک یا شکستگی روی این وسیله جانبی وجود نداشته باشد.
- اگر ترک یا شکستگی در وسیله جانبی وجود دارد استفاده از ابزار را متوقف سازید. در غیراینصورت احتمال بروز جراحت های شخصی وجود دارد.
- از لوازم و تجهیزات ایمنی شخصی استفاده کنید. همیشه در طول کار از عینک ایمنی استفاده کنید. در غیراینصورت ممکن است تکه های بتن به چشمان شما آسیب برسانند. استفاده از تجهیزات ایمنی مانند ماسک های گرد و غبار، کفش های ایمنی ضد لغزش، کلاه ایمنی یا گوشی ایمنی مناسب با نوع کار، خطر بروز جراحت های شخصی را کاهش خواهد داد.
- دور اسمی لوازم جانبی و متعلقات باید حداقل برابر دور حداکثر درج شده روی ابزار باشد.

##### تذکر:

- هرگز از بنزین، بنزن، تینر، الکل و مواد مشابه استفاده نکنید. امکان تغییر رنگ، تغییر شکل و یا ترک خوردگی وجود خواهد داشت.

##### توجه:

- در صورت استفاده از صفحات الماسه ضخیم مانند صفحات سنگ مخصوص بریدن و برداشتن بندکشی مصالح، فرز را با SJS یا قابلیت شروع نرم بکار ببرید.
- این وسیله جانبی فقط برای ابزاری است که مطابق شکل قسمت سوار کردن آن دارای 5 شکاف (8) بوده و حدود 42.5 mm (1-11/16") قطر داشته باشد.

#### ◀ شکل 3

- لا يستخدم هذا الملحق إلا مع الأداة المزودة بقطعة تركيب بها 5 ثلمات (8) وقطرها حوالي 42.5 mm (1-11/16")، كما هو موضح في الشكل.

الشكل 3

## وصف الأجزاء

1. فتحة للمقبض الجانبي	2. برغي قفل الغطاء
3. الموجه	4. النتوء
5. اليد A (لتنشيط الموضع)	6. اليد B (لضبط مدى الشوط)
7. المقياس	-

الشكل 1

## التجميع

### تنبيه:

- احرص دائماً على إيقاف تشغيل الأداة وفصل صندوق (صناديق) البطارية أو إزالته قبل استخدام هذا الملحق في أي عمل.

### تركيب واقي العجلة المُجمَع للغبار

1. أزل القرص والعجلة، وما إلى ذلك، وواقي العجلة من الأداة.
2. أثناء دفع ذراع القفل (9)، قم بتنشيط الأداة في الثلمات (8) مع محاذاتها بالنتوءات (4) الموجودة على عجلة تجميع الغبار.

الشكل 2

3. أثناء دفع ذراع القفل تجاه الجزء A، ادفع الأداة من خلال الإمسك برأس الأداة بالطريقة المبينة في الشكل.
4. ادفع الأداة لأسفل في وضع مستقيم. وإلا، فلن تستطيع دفع الأداة تماماً.
4. بينما تحافظ على ذراع القفل والأداة في الوضع المبين في الخطوة 3، أدر الأداة نحو الجزء B، ثم قم بتغيير زاوية واقي الأداة وفقاً للمهمة. (ادفع الأداة تماماً. وإلا، فلن تستطيع إدارتها.)

### تحذير:

- اقرأ كل تحذيرات السلامة والإرشادات المبينة على الأداة والملحق. فقد ينتج عن عدم قراءتها التعرض لصدمة كهربائية أو نشوب حريق و/أو إصابة خطيرة.
- لا تستخدم هذا الملحق إلا مع جلاخات زاوية من Makita.
- الحد الأقصى لقطر العجلة الذي يمكن استخدامه مع هذا الملحق هو 125 mm (5"). قد لا تتم حماية الملحقات ذات الأحجام غير المناسبة أو ضبطها على النحو المطلوب.
- لا تستخدم إلا العجلة الماسية المناسبة، وفقاً لدليل الإرشادات الخاص بالأداة.
- هذا الملحق مصمم لقطع الخرسانة باستخدام العجلة الماسية. لا تستخدم هذا الملحق لأغراض أخرى أو مع عجلة التخليج.
- تأكد من عدم وجود تشققات أو كسور بهذا الملحق قبل الاستعمال.
- توقف عن استخدام الأداة في حالة وجود تشققات أو كسور بالملحق. وإلا تعرضت لإصابة جسدية.
- استخدم معدات الوقاية الجسدية. احرص دائماً على ارتداء واقي العينين أثناء التشغيل. وإلا، قد تؤدي الشظايا الخرسانية عينيك. وثق أن معدات الوقاية كقناع الغبار أو أذنية الأمان مانعة الانزلاق أو الخوذة أو سماعات الأذن الواقية المستعملة في الظروف الملائمة سنقلل من التعرض للإصابات الجسدية.
- يجب أن تكون السرعة المقدره للملحقات مساوية على الأقل للسرعة القصوى الموضحة على الأداة.

### إشعار:

- تجنب استخدام الجازولين أو البنزين أو التتر أو الكحول أو ما شابه؛ فقد ينتج عن ذلك تغيير لون الجهاز أو تشوه شكله أو تشققه.

### ملاحظة:

- عند استخدام عجلة ماسية سميكة، عجلة إصلاح الفواصل مثلاً، نوصي باستخدام جلاخة مزودة بوظيفة SJS أو بدء التشغيل المريح.

Makita Europe N.V.

Jan-Baptist Vinkstraat 2,  
3070 Kortenberg, Belgium

Makita Corporation

3-11-8, Sumiyoshi-cho,  
Anjo, Aichi 446-8502 Japan

www.makita.com

885732A907  
EN, PTBR, FR, DE,  
IT, NL, ES, PT, DA,  
EL, TR, SV, NO, FI,  
LV, LT, ET, PL, HU,  
SK, CS, SL, SQ,  
BG, HR, MK, SR,  
RO, UK, RU, KK,  
ZHCN, ZHTW, KO,  
ID, VI, TH, FA, AR  
20200313